



05/12/16 10:32:09 3FHN5800_001



Tämä kirja on osa ATV:ta ja sen tulisi seurata sitä jälleenmyynnin yhteydessä.

Tämän julkaisun tiedot perustuvat viimeisimpiin saatavilla oleviin tietoihin painohetkellä. Honda Motor Co., Ltd. pidättää kaikki oikeudet muutoksiin niistä erikseen ilmoittamatta.

Osittainenkin julkaiseminen ja jäljentäminen kielletty ilman kirjallista lupaa.

© Honda Motor Co., Ltd. 2004

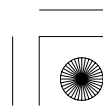
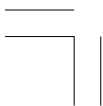



**Honda TRX350FE
FOURTRAX 350 4×4 ES
OMISTAJAN KÄSIKIRJA**

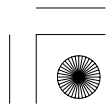
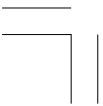
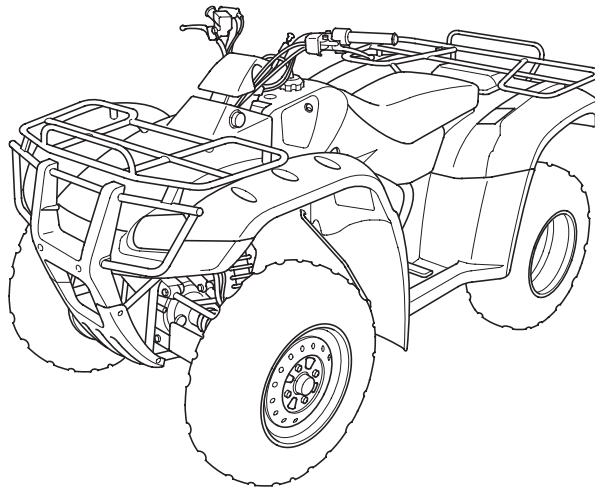



Johdanto

Onnittelut että valintasi oli Honda ATV.

Omistaessasi Hondan, olet osa maailmanlaajuista perhettä, jotka arvostavat Hondan mainetta tehdä laadukkaita tuotteita.

Hondasi on suunniteltu maastoajoon, ja vain yhden henkilön kuljettamiseen.

Ennen ajoa, anna itsellesi riittävästi aikaa tutustua kuinka ATV:si toimii. Suojataksesi investointiasi, kehotamme sinua olemaan vastuullinen pitääksesi ATV:si hyvin huollettuna. Määräaikaishuollot tulee suorittaa, totta kai. Mutta on myös tärkeää noudattaa sisäänajo-ohjeita, ja toimintoja ennen ajoa, sekä noudattaa täsmällisesti muita tässä kirjassa mainittuja määräaikaistarkastuksia.

Suosittellemme myös että luet tämän kirjan huolellisesti ennen kuin ryhdyt ajoon. Kirja sisältää paljon tietoa toiminnoista ja turvallisuudesta sekä erinäisiä vinkkejä. Käytön helpottamiseksi, kirjan takaosassa on erillinen hakemisto ja sisällysluettelo.

Kun luet tätä kirjaa, kohtaat erityistietoa ilmoittavan symbolin **HUOMAA**. Tämä tieto auttaa sinua välttämään mahdollisen haaverin Hondallesi, toiselle kohteelle tai ympäristölle.

Aina kun ajat, kulje kevyesti. Pidä reitit kunnossa ja aja vain sallituilla alueilla suojataksesi ympäristöäsi ja pitääksesi reitit sallittuina maastoajolle myös jatkossa.

Johdanto

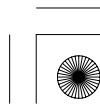



Johdanto

Jos sinulla on kysyttävää, tai jos tarvitset huoltoa tai varaosia, muista että Honda-kauppiaasi tuntee ATV:si parhaiten ja auttaa sinua kaikin puolin.

Hauskaa ajoa!



Johdanto

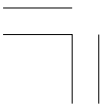



Muutama sana turvallisuudesta

Sinun ja muiden turvallisuus on erittäin tärkeää. Ja tämän ATV:n turvallinen käyttö on erittäin vastuullista.

Helpottaaksemme turvallisuustiedon havainnointia, olemme varustaneet tämän kirjan erinäisillä toimintaohjeilla ja tarroilla. Nämä tiedot varoittavat sinua mahdollisista vaaroista jotka voivat loukata sinua tai muita.

Kuitenkin, ei ole mahdollista varoittaa sinua kaikista mahdollisista vaaroista ATV:n käytössä. Sinun pitää käyttää omaa harkintakykyä.

Tärkeiden turvallisuustietojen sisällys:

Turvatarrat — ATV: ssa.

Turvallisuusviesti — ensin hälytys symboli  ja yksi kolmesta viestistä: **VAARA, VAROITUS,** tai **HUOMIO.**



Muutama sana turvallisuudesta

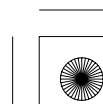
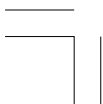



Muutama sana turvallisuudesta

Nämä viestit tarkoittavat:

VAARA

Ohjeiden laiminlyönnin seurauksena on **VAKAVA** loukkaantuminen tai **KUOLEMA**.

VAROITUS

Ohjeiden laiminlyönnin seurauksena **VOI** olla **VAKAVA** loukkaantuminen tai **KUOLEMA**.

HUOMIO

Ohjeiden laiminlyönnin seurauksena **VOI** olla **LOUKKAANTUMINEN**.

Turvamerkinnot — sisältää tärkeitä turvamuistutuksia tai varotoimenpiteitä.

Turvaotsikointi — liittyy ATV:n turvallisuuteen.

Toimintaohjeet — kuinka käytät ATV:ta oikein ja turvallisesti.

Tämä kirja sisältää paljon turvallisuuteen liittyvää tietoa — lue se huolellisesti.

Muutama sana turvallisuudesta

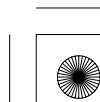
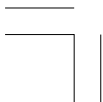



Hakemisto

Nämä sivut antavat yleiskuvan tämän kirjan sisällöstä. Ensimmäinen sivu kunkin kappaleen aiheesta kattaa sen kappaleen.

ATV:n turvallisuus 1

Tärkeää turvatietoa jotka sinun pitää tietää, lisäksi kuvaus ATV:si turvatarroista.

Mittaristo & Hallintalaitteet 9

Mittariston, merkkivalojen ja hallintalaitteiden sijainti ATV:ssa, sekä niiden käyttö ja toimintaohjeet.

Ennen ajoa 39

Suojavarustuksien, kuten kypärän ja muiden varusteiden tärkeys, kuinka varmistat että sinä ja ATV:si olette valmiita ajoon, sekä tärkeitä ohjeita kuormaukseen.

Perustoiminnot & Ajaminen 53

Kuinka käynnistät ja sammutat moottorin, sekä vaihteiden ja jarrujen käyttö. Lisäksi, ajamisen turvatoiminnot.

Hakemisto

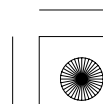
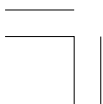



Hakemisto

Hondasi kunnossapito.....	85
Miksi ATV:si tarvitsee määräaikaishuoltoja, mitä tarvitset ennen kuin huollat Hondaasi, omistajan huolto-ohjelma, ja ohjeet tietyille huolloille.	
Vinkit	163
Kuinka varastoit ja kuljetat ATV:ta, ja kuinka toimii ympäristöystävällinen-vastuuntuntoinen ajaja.	
Yllättävät tilanteet.....	173
Mitä teet jos rengas on tyhjä, moottori ei käynnisty, jne.	
Tekniset tiedot	195
Valmistenumerot, tekniset tiedot, ja muut tekniset asiat.	
Sisällysluettelo	204
Lista aiheittain tämän kirjan sisällöstä.	
Luettelo.....	210

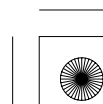
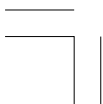



05/12/16 10:32:49 3FHN5800_009

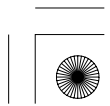
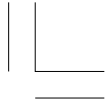



ATV:n turvallisuus

Tämä kappale antaa joitain tärkeitä tietoja ja ohjeistuksia turvalliseen ajoon ATV:lla. Anna itsellesi hetki aikaa, ja lue nämä sivut huolella. Tässä kappaleessa käsitellään myös ATV:si turvatarrojen sijainti ja merkitys.

Tärkeää turvallisuustietoa	2
Turvatarrat	5

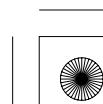
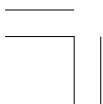



Tärkeää turvallisuustietoa

ATV:si palvelee sinua monia vuosia — jos tunnet vastuusi itsesi turvallisuudesta ja ymmärrät haasteet mitä ajossa kohtaa.

On monia asioita joilla voit suojata itseäsi ajossa. Löydät monta hyvää neuvoa tästä kirjasta. Seuraavassa muutamia asioita joita me pidämme erittäin tärkeinä.

Noudata ikäsuositusta

Minimi-ikä tämän ATV:n käyttöön on 16 vuotta. Alle 16 vuotiaisen lapsen ei koskaan pitäisi ajaa tätä ajoneuvoa.

Käytä aina kypärää

Todistettu fakta: kypärän käyttö alentaa merkittävästi päähän kohdistuvia vammoja, joten käytä aina kunnollista moottoripyörä kypärää. Käytä myös ajolaseja, tukevia ajosaappaita, ajokäsineitä ja muita suojavaatteita (sivu 40).

Älä koskaan kyyditse matkustajaa

ATV:si on suunniteltu kuljettamaan vain yhtä henkilöä. Siinä ei ole kädensijoja tai jalkatappeja matkustajalle, eikä kahden istuttavaa satulaa, joten älä koskaan kyyditse toista henkilöä. Matkustaja voi myös haitata ATV:n käsiteltävyyttä ja tasapainoa.





Tärkeää turvallisuustietoa

Aja vain maastossa

ATV:si on suunniteltu vain maastoajoa varten. Renkaat eivät ole tehty kestopäällysteisille teille, eikä ATV:ssa ole vilkkuja tai muita tarvittavia varusteita yleisillä teillä ajoon. Jos sinun pitää ylittää yleinen tie, taluta ATV tien yli.

Anna aikaa totutteluun & Harjoitteluun

Vaikka olisit ajanut ATV:ta ennenkin, tutustu huolella kuinka tämä ATV:n toimii ja käyttäytyy. Harjoittele turvallisella alueella kunnes olet tottunut tämän ATV:n toimintoihin, kokoon ja painoon.

Ole tarkkana maastossa

Muuttuva maasto voi antaa vaihtelua ja haasteita. Tarkkaile jatkuvasti maastoa yllättävistä käänöksistä, pudotuksista, kivistä, kuopista, ja muista vaaratekijöistä. Pidä nopeutesi riittävän alhaisena jotta ehdit reagoida muuttuviin tilanteisiin.





Tärkeää turvallisuustietoa

Aja rajojesi mukaan

Ajo yli omien rajojensa on toinen yleinen syy ATV onnettomuuksiin. Älä koskaan aja yli kykyjesi, tai nopeammin mitä olosuhteet sallivat. Muista että alkoholi, huumet, väsymys ja välinpitämättömyys alentavat merkittävästi harkintakykyä ja ajoturvallisuutta.

Älä aja humalassa

Alkoholi ja ajaminen eivät kuulu yhteen. Jo yksi drinkki voi alentaa kykyä reagoida muuttuviin olosuhteisiin, ja reaktioaikasi heikkenee jokaisen ryypyn jälkeen. Joten jos juot, älä aja. Äläkä myöskään anna muiden ajaa humalassa.

Pidä Hondasi hyvässä kunnossa

On tärkeää pitää ATV hyvin huollettuna ja turvallisessa kunnossa. Vaurion korjaus voi olla vaikeaa, varsinkin jos olet maastossa. Vältäaksesi mahdolliset ongelmat, tarkasta ATV ennen jokaista ajoa ja suorita kaikki määräaikaishuollot.

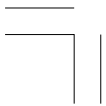



Turvataarrat

Sinun ATV:si on varustettu useilla varoitustarroilla. Jokaisen joka ajaa ajoneuvoa tulisi lukea ja ymmärtää viestien sisältö ennen ajoa.

Tarrat ovat osa ajoneuvoa. Jos tarrat irtoavat tai muuttuvat vaikealukuisiksi, ota yhteys Honda-huoltoosi niiden vaihtamiseksi.





Turvatarrat

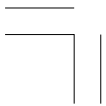
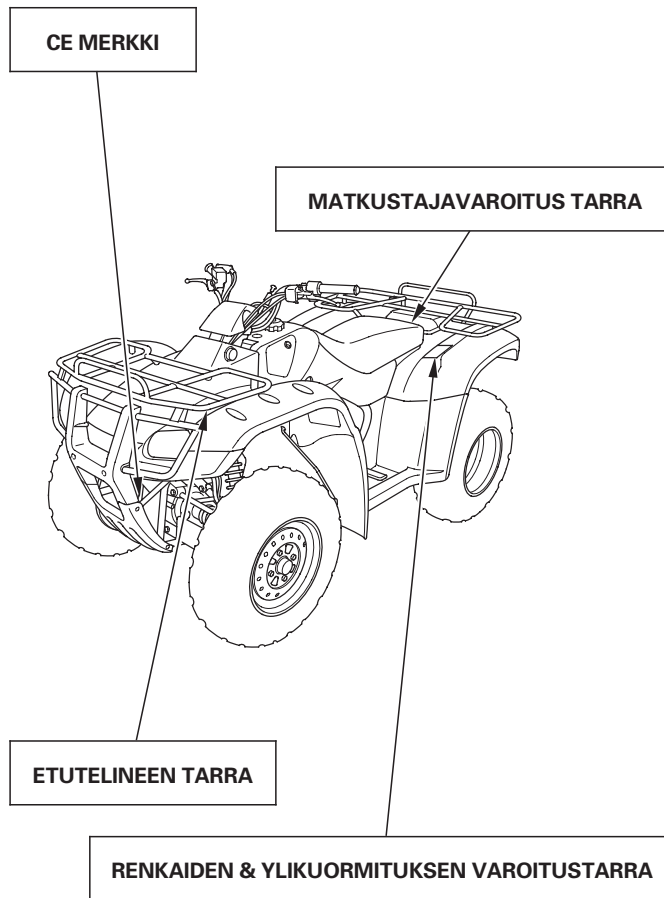



Turvatarrat

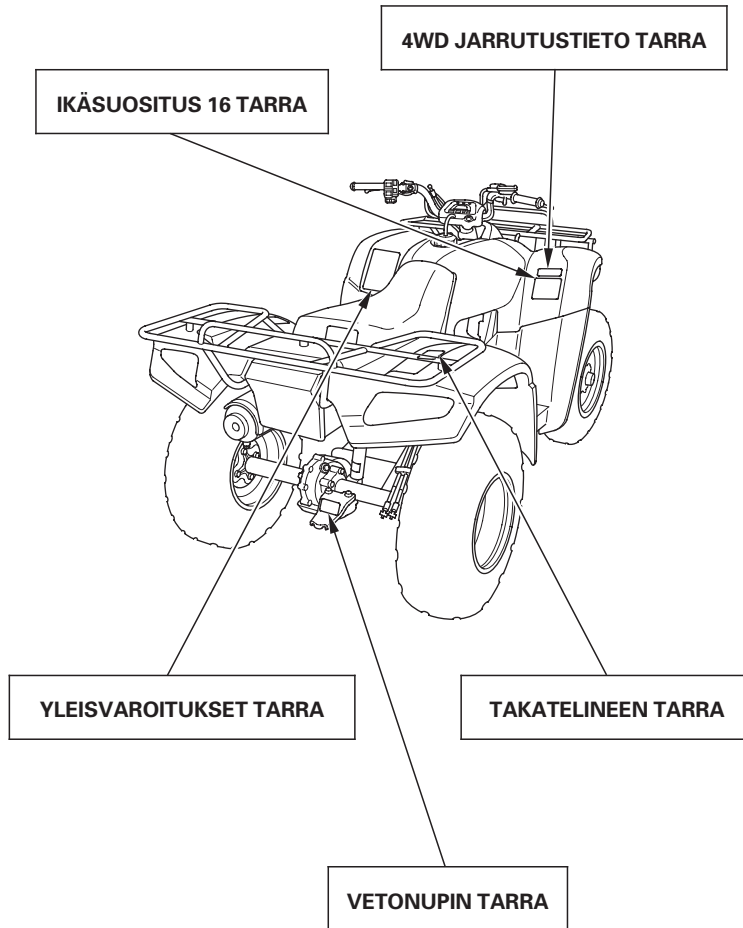



05/12/16 10:33:27 3FHN5800_017

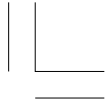

8 ATV:n turvallisuus

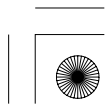



Mittaristo & Hallintalaitteet

Tämä kappale näyttää niiden merkkivalojen ja hallintalaitteiden sijainnin joita käytät normaalisti ennen ajoa, tai ajon aikana.

Tämän sivun osien toiminta on kuvattu tässä kappaleessa. Muiden komponenttien ohjeet on kuvattu toisissa kappaleissa tässä kirjassa, niissä kohdissa joissa niitä käytetään.

Osien sijainti.....	11
Merkkivalot & Mittarinäyttö	14
Monitoimintonäyttö	17
Vaihteen ilmaisin	18
Matkamittari	19
Osamatkamittari	19
Tuntimittari	20
Kello	21
Polttoainemittari	22



(jatkuu)

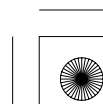
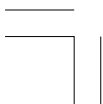



Mittaristo & Hallintalaitteet

Hallintalaitteet & Toiminto.....	23
Polttoainehana	23
Rikastinnuppi	24
Virtalukko.....	25
Käynnistyskytkin	26
Moottorin hätäkatkaisin	26
Ajovalokytkin.....	27
Ajovalon vaihtokytkin	27
Äänimerkin painike.....	27
Esirikastin.....	28
Käsikäynnistin.....	28
Kaasuvipu.....	29
Vaihdekytkimet	30
Peruutuksen valintanuppi.....	31
Etujarruvipu.....	32
Takajarruvipu	32
Takajarrupoljin.....	32
Pysäköintijarru	33
Merkkilipun kiinnike	34
Vetonupin kiinnike.....	35
Lisälaiteliitin.....	36
lisälokero	38

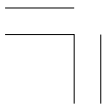



Osien sijainti

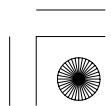
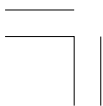
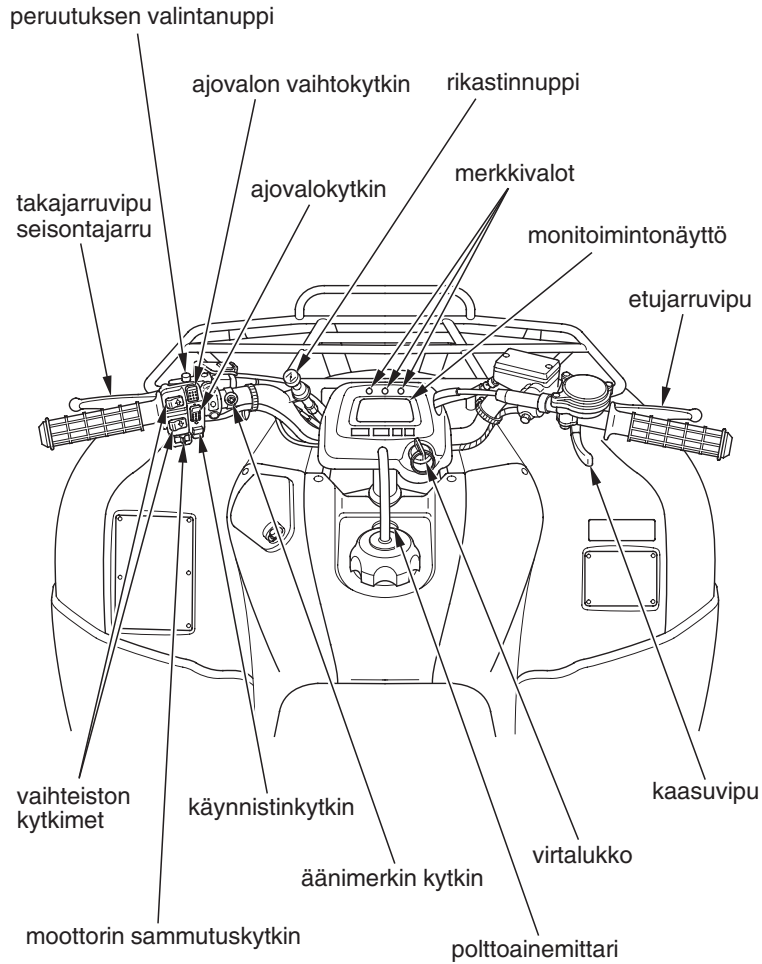



Osien sijainti

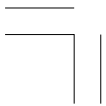
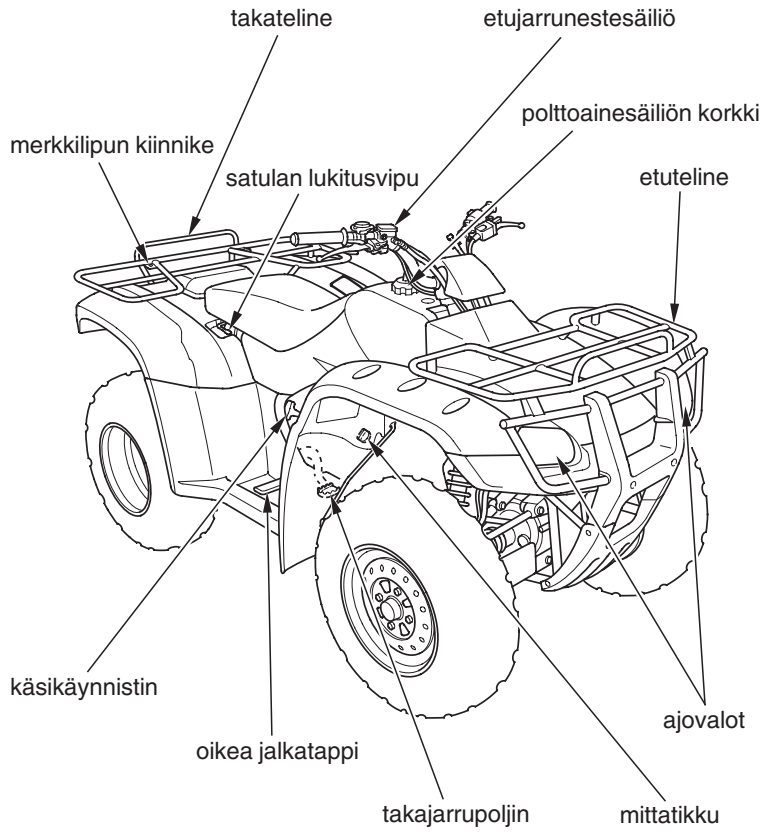



Osien sijainti

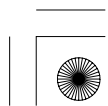
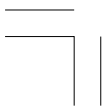
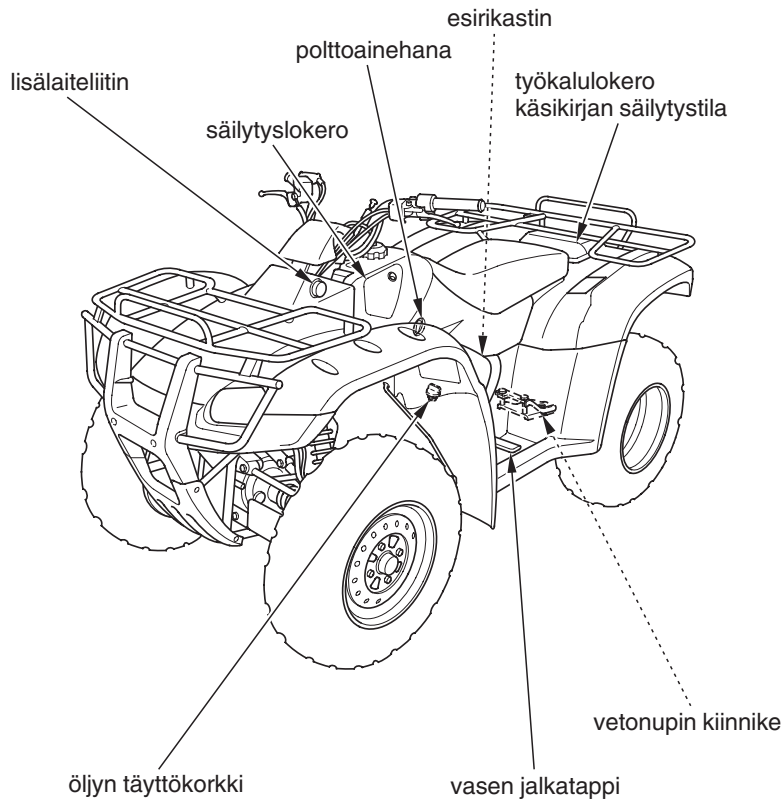



Merkkivalot & Mittarinäyttö

Merkkivalot ja näyttö antavat sinulle ATV: ta tietoa, varoittavat sinua mahdollisista ongelmista ja tekevät ajosta varmempaa ja siten nautittavampaa. Katso merkkivaloja säännöllisesti. Niiden toiminnot on kuvattu tulevilla sivuilla.

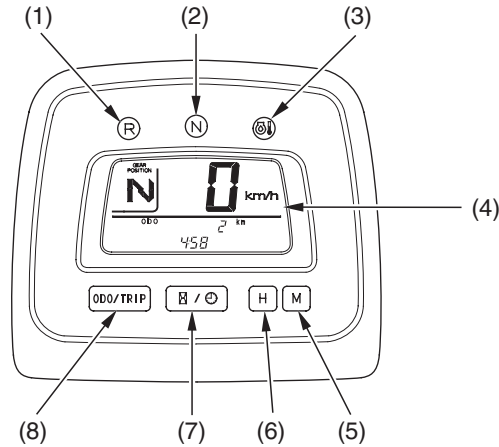

- | | |
|-----------------------------------------|--------------------------------------------|
| (1) peruutusvaihteen merkkivalo | (5) minuuttien valintapainike |
| (2) vapaavaihteen merkkivalo | (6) tuntien valintapainike |
| (3) öljyn korkean lämpötilan merkkivalo | (7) tuntimittarin/kellon valintapainike |
| (4) monitoimintonäyttö | (8) matka-/osamatkamittarin valintapainike |

Lampun tarkastus

Öljyn korkean lämpötilan merkkivalo syttyy kun käännät virtalukon ON asentoon, näin pystyt varmistumaan sen toimintakunnosta. Merkkivalon pitäisi sammua kun moottori käynnistetään.

Merkkivalojen toiminta on kuvattu taulukossa sivulla 16 sanoin *Lampun tarkastus*.

14 Mittaristo & Hallintalaitteet

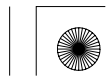



Merkkivalot & Mittarinäyttö

Vapaavaihteen tai peruutusvaihteen merkkivalot palavat kun kyseinen vaihde on kytketty, ja virtalukko on käännetty ON asentoon.

Mikäli jokin merkkivaloista ei syty silloin kun niiden pitäisi, tarkastuta lamput Honda-huollossa onko ne palanut, vai onko jokin muu vika.

Näytön tarkistus

Kun virtalukko käännetään asentoon ON (I), minitoimintonäytön (1) kaikki segmentit näkyvät hetkellisesti, näin pystyt varmistumaan nestekidenäytön toimintakunnosta.

Näytön toiminta on kuvattu taulukossa sivulla 16 sanoin *näytön tarkastus*.

Mikäli näytön jokin osa ei syty silloin kuin pitäisi, anna Honda-huollon tutkia syy.

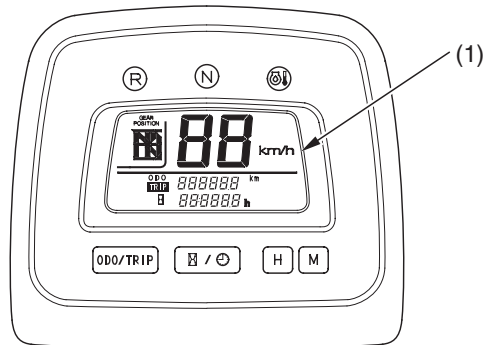

(1) monitoimintonäyttö





Merkkivalot & Mittarinäyttö

1	Peruutusvaihteen merkkivalo	Palaa kun peruutusvaihte on kytketty.
2	Vapaavaihteen merkkivalo	Palaa kun vaihteisto on vapaalla.
3	Öljyn korkean lämpötilan merkkivalo	Syttyy kun moottoriöljyn lämpötila on riittävän korkea vaurioittamaan moottoria. Jos öljyn korkean lämpötilan merkkivalo syttyy ajossa, pysäytä ajoneuvo välittömästi, sammuta moottori ja anna sen jäähtyä. Katso sivu 186. <i>Lampun tarkastus.</i>
4	Monitoimintonäyttö	Näyttö sisältää seuraavat toiminnot. <i>Näytön tarkastus.</i>
	Vaihteen merkkivalo	Näyttää valitun vaihteen (sivu 18).
	Nopeusmittari	Näyttää ajonopeuden.
	Matkamittari	Näyttää kokonaiskilometrit (sivu 19).
	Osamatkamittari	Näyttää ajatun matkan (sivu 19).
	Tuntimittari	Näyttää moottorin käyttötunnit ja tunnin kymmenykset (sivu 20).
	Kello	Näyttää ajan (tunnit ja minuutit) (sivu 21).
5	Minuuttien valintapainike	Säädetään kellon minuuttinäyttöä (sivu 21).
6	Tuntien valintapainike	Säädetään kellon tuntinäyttöä (sivu 21).
7	Tuntimittarin/kellon valintapainike	Valitaan näyttöön tuntimittari tai kello (sivut 20 , 21).
8	Matka-/osamatkamittarin valintapainike	Valitaan näyttöön matka-tai osamatkamittari. Nollataan (0) osamatkamittari (sivu 19).





Merkkivalot & Mittarinäyttö

Monitoimintonäyttö

Manitoimintonäyttö (1) sisältää seuraavat toiminnot:

- Vaihteen ilmaisin
- Nopeusmittari
- Matkamittari
- Osamatkamittari
- Tuntimittari
- Digitaalikello

Kello nollaantuu jos akku on ollut irtikytkettynä.

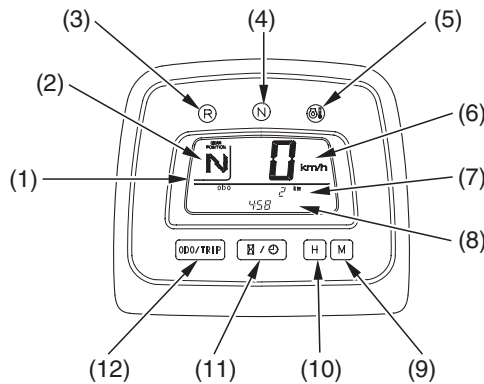

- | | |
|-----------------------------------------|--------------------------------------------------------|
| (1) monitoimintonäyttö | (8) kello/tuntimittari |
| (2) vaihteen ilmaisin | (9) minuuttien valintapainike |
| (3) peruutusvaihteen merkkivalo | (10) tuntien valintapainike |
| (4) vapaavaihteen merkkivalo | (11) tuntimittarin/kellon valintapainike |
| (5) öljyn korkean lämpötilan merkkivalo | (12) Matka-/Osamatkamittarin valinta ja nollauspainike |
| (6) nopeusmittari | |
| (7) matkamittari/osamatkamittari | |



Merkkivalot & Mittarinäyttö

Vaihteen ilmaisिन

Vaihteen ilmaisिन (1) näyttää valitun vaihteen kun virtalukko on ON (I) asennossa ja moottori on käynnissä.

Vaihteen ilmaisimen näytöt: N vapaavaihte, R peruutusvaihte ja 1 – 5 kukin viidestä eteen vaihteesta.

Vaihteen ilmaisimen näyttöön ilmestyy merkki “- -” jos vaihte ei ole kytkeytynyt oikein. Ennen ajoa, tarkasta vaihteen ilmaisimesta että vaihte on kytkeytynyt oikein.

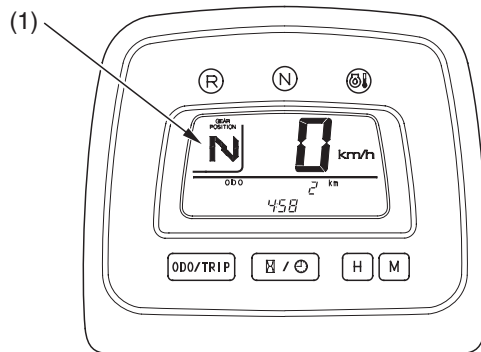

(1) vaihteen ilmaisिन

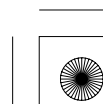
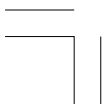



Merkkivalot & Mittarinäyttö

Matkamittari

Kun näyttöön on valittu matkamittari (1), osoittaa näyttö kertyneet kokonaiskilometrit kun virtalukko on ON (I) asennossa. Vaihtaaksesi näyttöä välillä matka-/osamattamittari, paina ja vapauta matka-/osamattamittarin painiketta (2).

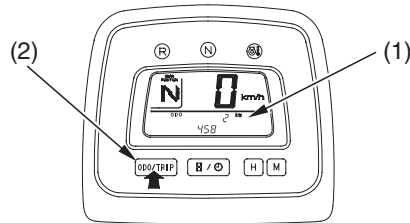

(1) matkamittari

(2) matka-/osamattamittarin valintapainike

Osamattamittari

Kun näyttöön on valittu osamattamittari (3), osoittaa näyttö kertyneen matkan kun virtalukko on ON (I) asennossa. Vaihtaaksesi näyttöä välillä matka-/osamattamittari, paina ja vapauta matka-/osamattamittarin painiketta (2). Nollataksesi osamattamittarin, pidä matka-/osamattamittarin painiketta pohjaan painettuna kahden sekunnin ajan.

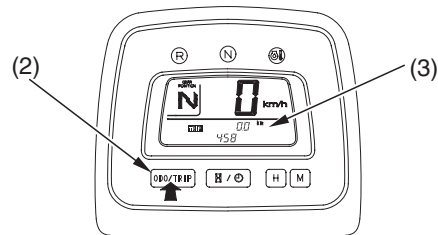

(2) matka-/osamattamittarin valintapainike

(3) osamattamittari

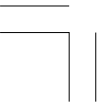



Merkkivalot & Mittarinäyttö

Tuntimittari

Tuntimittari (1) näyttää kertyneet tunnit kun virtalukko on ON (I) asennossa. Tuntimittari auttaa määrittämään määräaikaishuollon tarvetta. Vaihtaaksesi näytön kellosta tuntimittariin, paina ja vapauta tuntimittarin/kellon valintapainiketta (2). Tuntimittarin ilmaisin (3) ilmestyy näyttöön.

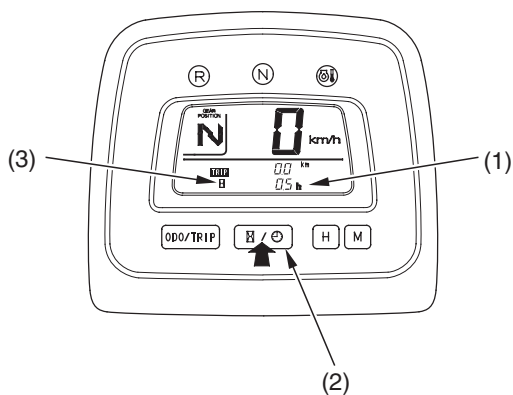

(1) tuntimittari

(2) tuntimittarin/kellon valintapainike

(3) tuntimittarin merkki

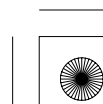
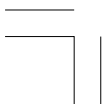



Merkkivalot & Mittarinäyttö

Kello

Näyttää tunnit ja minuutit kun virtalukko on asennossa ON (1).

Vaihtaaksesi näytön tuntimittarista kelloon, paina ja vapauta tuntimittarin/kellon valintapainiketta (1).

Kellon ajan säätö:

1. Käännä virtalukko asentoon ON (1).
2. Säätääksesi tuntinäyttöä tunti kerrallaan, paina ja vapauta tuntien valintapainiketta (2).
Säätääksesi tuntinäyttöä enemmän, pidä tuntien valintapainiketta pohjaan painettuna kahden sekunnin ajan, tuntinäyttö alkaa lisätä tunteja. Vapauta painike kun toivottu tunti on näytössä.
3. Säätääksesi minuuttinäyttöä minuutti kerrallaan, paina ja vapauta minuuttien valintapainiketta (3).
Säätääksesi minuuttinäyttöä enemmän, pidä minuuttien valintapainiketta pohjaan painettuna kahden sekunnin ajan, minuuttinäyttö alkaa lisätä minuutteja. Vapauta painike kun toivotut minuutit on näytössä.
4. Minuuttinäytön nollaus, pidä tuntien ja minuuttien valintapainikkeita yhtä aikaa pohjaan painettuna kahden sekunnin ajan.

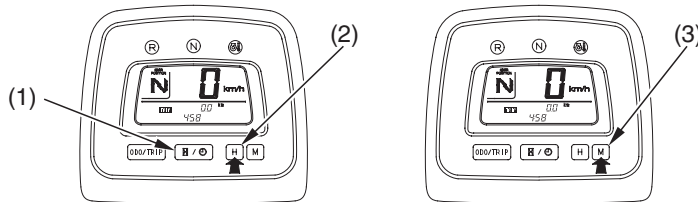

- (1) tuntimittarin/kellon valintapainike
(2) tuntien valintapainike
(3) minuuttien valintapainike





Merkkivalot & Mittarinäyttö

Polttoainemittari

Polttoainemittari (1) näyttää jäljellä olevan polttoaineen noin määrän. Merkissä F (täysi) on polttoainetta jäljellä, mukaan lukien varatankin:

13,9 l

Kun mittarin neula (2) kohtaa punaisen viivamerkin (3), on polttoaine vähissä, tankkaa mahdollisimman pian. Neulan ollessa punaisen viivamerkin kohdalla on polttoainetta tankissa noin:

3,1 l

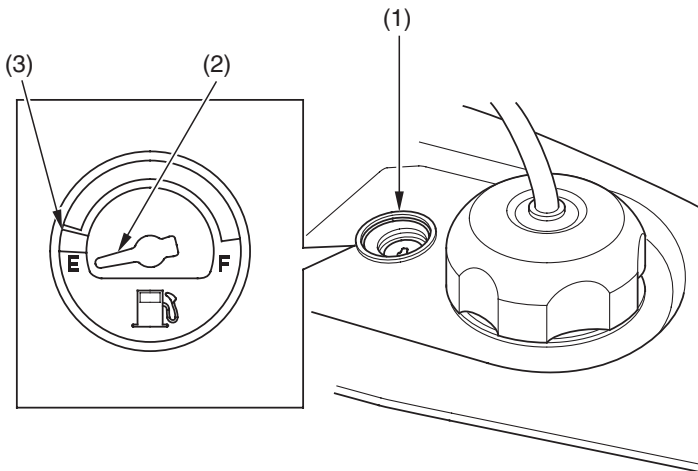

(1) polttoainemittari
(2) mittarin neula

(3) punainen viiva





Hallintalaitteet & Toiminto

Polttoainehana

VASEN PUOLI

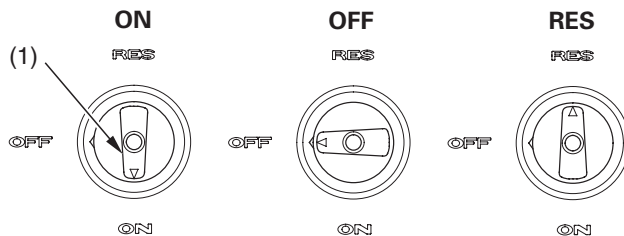

(1) polttoainehana

Manuaalinen polttoainehana (1) sijaitsee tankin suojan vasemmalla puolella.

Kolme toiminen polttoainehana säätää polttoaineen virtausta tankista kaasuttimeen.

ON – asento normaaliajoon.

OFF – asento pysäköintiin, varastointiin tai kuljetukseen.

RES – asento varatankin käyttöön.

Varapolttoaine

Varmista että hana tulee ON asentoon tankkauksen jälkeen. Jos hana jätetään RES asentoon, voi polttoaine loppua yllättäen.

Lisätietoa ATV:n tankkauksesta, katso sivu 103.



Hallintalaitteet & Toiminto

Rikastinnuppi



VASEN OHJAUSTANKO

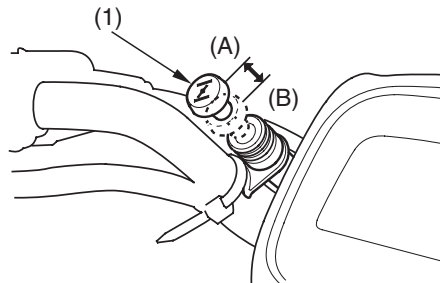

(1) rikastinnuppi

(A) täysin ON
(B) täysin OFF



Rikastinnuppia (1) käytetään moottorin käynnistyksessä. Katso sivu 61 .

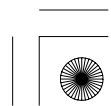
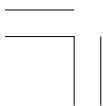



Hallintalaitteet & Toiminto

Virtalukko

Virtalukkoa (1) käytetään moottorin käynnistyksessä ja sammutuksessa (sivu 60). Aseta avain lukkoon ja käännä ON (|) asentoon.

Avaimen asento	Toiminto
ON ()	Sähköt käytössä.
OFF (○)	Sähköt ei ole käytössä.

OHJAUSTANKO KESKELTÄ

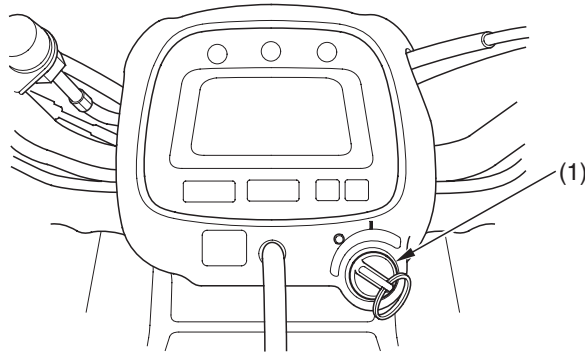

(1) virtalukko

| ON
○ OFF

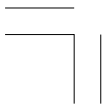



Hallintalaitteet & Toiminto

Käynnistyskytkin



VASEN OHJAUSTANKO

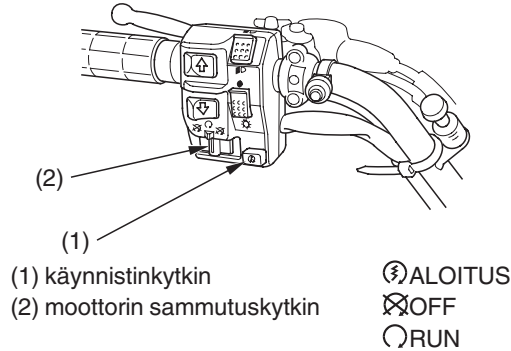

- (1) käynnistinkytkin
(2) moottorin sammutuskytkin



ALOITUS
OFF
RUN



Käynnistinpainiketta (1) käytetään moottorin käynnistykseen. *Moottorin käynnistys*, katso sivu 61.

Kun käynnistinpainiketta painetaan, pyörittää käynnistinmoottori moottoria. Käynnistinmoottori ei toimi jos moottorin hätäkatkaisin on OFF () asennossa.

Moottorin hätäkatkaisin



Moottorin hätäkatkaisinta (2) käytetään moottorin sammuttamiseen hätätapauksissa. Käyttö, siirrä katkaisin jompaankumpaan OFF () asentoon. Katkaisin pitää siirtää RUN () asentoon moottorin käynnistyksessä, ja sen pitäisi myös normaalisti olla RUN () asennossa, vaikka moottori on sammutettuna.

Jos ATV sammutetaan virtalukon ollessa ON () asennossa ja hätäkatkaisimen ollessa OFF () asennossa, on seurauksena akun purkautuminen. Käännä virtalukko OFF () asentoon estääksesi akun purkautumisen.



Hallintalaitteet & Toiminto

Ajovalokytkin



VASEN OHJAUSTANKO

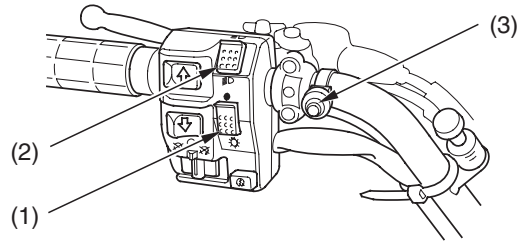

(1) ajovalokytkin

(2) ajovalon vaihtokytkin

(3) äänimerkin kytin

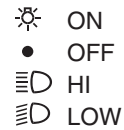

Ajovalokytkimellä (1) kytetään ajovalot päälle ON (☀) tai pois OFF (•).
Käyttö, sierra kytin asentoon ON (☀) tai OFF (•).

Ajovalon vaihtokytkin



Ajovalon vaihtokytkimellä (2) kytetään kauko-tai lähivalot. Käyttö, siirrä kytin asentoon HI (HI) kytkeäksesi kaukovalot tai asentoon LO (LO) kytkeäksesi lähivalot.

Äänimerkin painike

Äänimerkkiä käytetään huomion kiinnittämiseen. Käyttö, paina äänimerkin painiketta (3).





Hallintalaitteet & Toiminto

Esirikastin

VASEN PUOLI

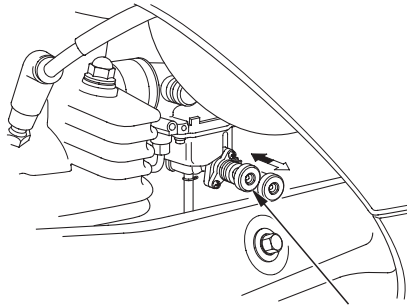

(1) esirikastin

(1)

Käynnistyksen esirikastennuppi (1) sijaitsee kaasuttimen kohokammiossa. Nuppia käytetään moottorin käynnistykseen kylmissä olosuhteissa (-15°C). Katso *Moottorin käynnistys*, sivu 61 .

Käsi käynnistin

OIKEA PUOLI

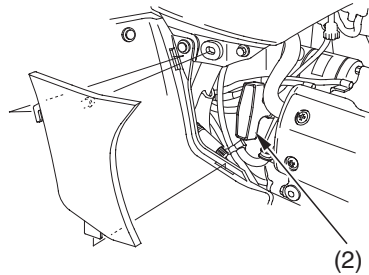

(2) käsi käynnistin

(2)

Käsi käynnistintä (2) käytetään moottorin käynnistykseen kun akku on tyhjä. Katso *Käsi käynnistimen käyttö*, sivu 64 .

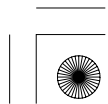
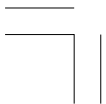



Hallintalaitteet & Toiminto

Kaasuvipu

OIKEA OHJAUSTANKKO

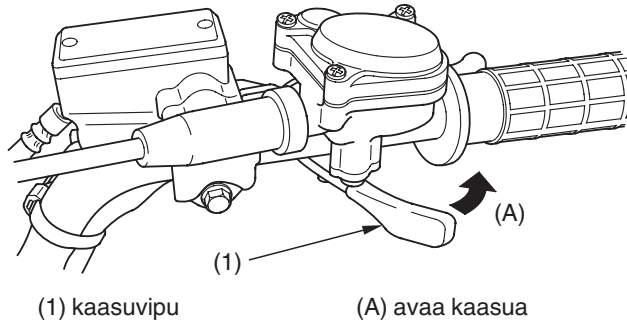

Kaasuvivulla säädetään moottorin kierroksia (käyntinopeutta). Lisätäkseen kierroksia, paina kaasuvivua (1) peukalolla. Vähentääksesi kierroksia, vapauta kaasuvivua. Kaasuvipu palautuu automaattisesti kiinniasentoon (tyhjäkäynnille) kun irrotat peukalon vivusta.

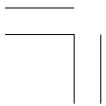



Hallintalaitteet & Toiminto

Vaihdekytkimet

Vaihdekytkimiä käytetään vaihteiden vaihtamiseen. Käyttö, paina ylem্পää kytkintä (1) kytkeäksesi isomman vaihteen, tai alem্পää kytkintä (2) kytkeäksesi pienemmän vaihteen. *Vaihteiden käyttö*, katso sivu 65.

VASEN OHJAUSTANKO

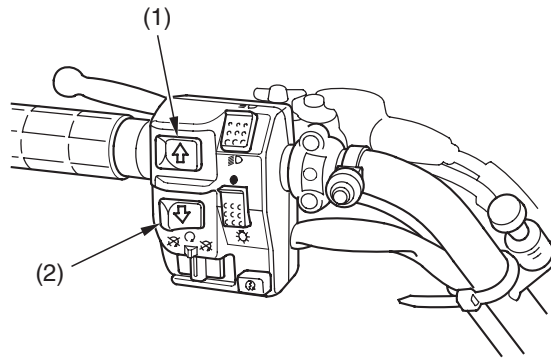

- (1) vaihtaminen isommalle
- (2) vaihtaminen pienemmälle





Hallintalaitteet & Toiminto

Peruutuksen valintanappi

Peruutusvaihteen valintanappi (1) sijaitsee takajarru-/pysäköintijarruvivussa (2). Käyttö, kun ATV on täysin pysähtynyt ja vaihde on vapaalla (varmista että vapaavaihteen “N” merkki on näytössä), paina nuppia, purista taka-/pysäköintijarruvipua ja paina alempaa vaihdekytkintä (3) kerran. *Peruuttaminen*, katso sivu 68.

VASEN OHJAUSTANKO

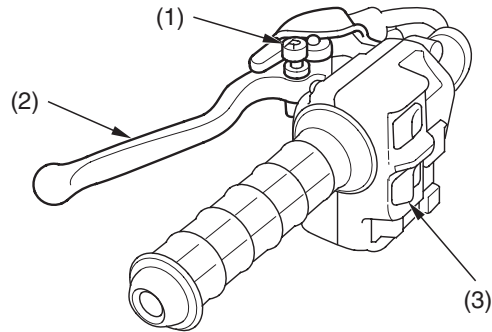

(1) peruutuksen valintanappi
(2) takajarruvipu

(3) vaihtaminen pienemmälle





Hallintalaitteet & Toiminto

Etujarruvipu

Etujarruvipua käytetään vauhdin hidastamiseen tai ATV: n pysäyttämiseen. Käyttö, purista jarruvipua. Tietoa jarrutustekniikoista, katso sivu 70 .

Takajarruvipu

Takajarruvipua käytetään vauhdin hidastamiseen tai ATV: n pysäyttämiseen. Käyttö, purista jarruvipua. Tietoa jarrutustekniikoista, katso sivu 70 .

Takajarrupoljin

Takajarrupoljinta käytetään vauhdin hidastamiseen tai ATV: n pysäyttämiseen. Käyttö, paina jarrupoljinta. Tietoa jarrutustekniikoista, katso sivu 70 .





Hallintalaitteet & Toiminto

Pysäköintijarru

VASEN OHJAUSTANKO

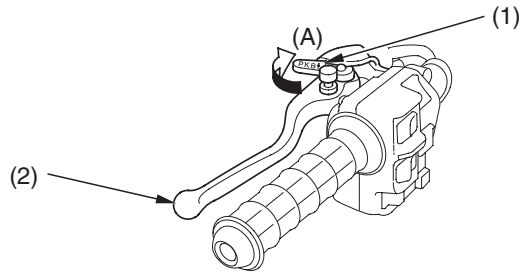

(1) lukitusvipu

(A) lukitse

(2) takajarruvipu/pysäköintijarruvipu

Lukitusvipua (1) takajarruvivussa (2) käytetään pysäköintijarrun kytkemiseen. Käyttö, purista takajarruvipua vasemmalla kädellä samalla kun siirät oikealla kädellä lukitusvipua eteenpäin. *Pysäköinti*, katso sivu 84 .

Jarruvalot aktivoituvat kun pysäköintijarru on kytketty. Kun pysäköintijarru on kytketty, käännä virtalukko OFF (O) asentoon estääksesi akun tyhjenemisen.

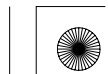



Hallintalaitteet & Toiminto

Merkkilipun kiinnike

OIKEA TAKA

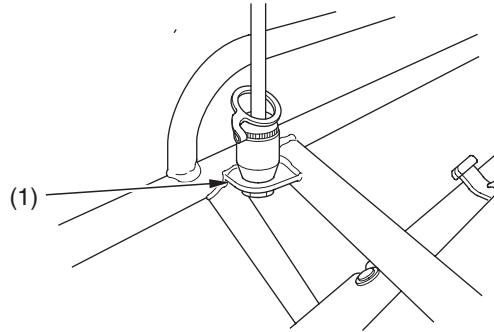

(1) merkkilipun kiinnike

Merkkilippu on lisävaruste jonka saat hankittua tarvittaessa Honda-kauppiaaltasi. Merkkilippu tulee kiinnittää lipun kiinnityspisteeseen (1), kiinnitysohjeet seuraa lipun mukana.

Merkkilippu on pakollinen joissain paikoissa. Varmista paikalliset ohjeistukset ennen ajoa.

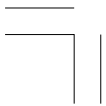



Hallintalaitteet & Toiminto

Vetonupin kiinnike

TAKA

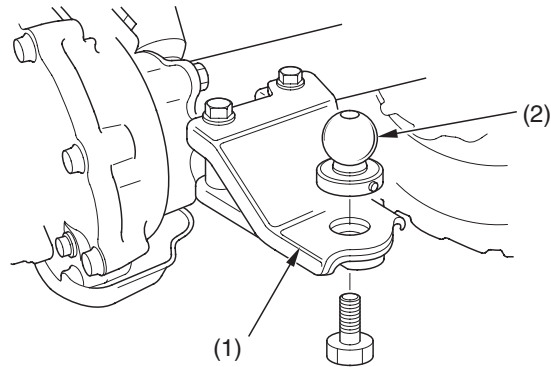

(1) vetonupin kiinnike

(2) pallonuppi

Vetonupin kiinnike (1) sijaitsee taka-akselistossa. Vetonuppi (2) on lisävaruste, varmista sen koko ennen hankintaa.

Vetonupin tai koukun kiinnityksessä, varmista ohjeistukset perävaunun valmistajalta. Kuormausrajat ja ohjeet, katso sivu 49.





Hallintalaitteet & Toiminto

Lisälaiteliitin

VASEN ETUSUOJA

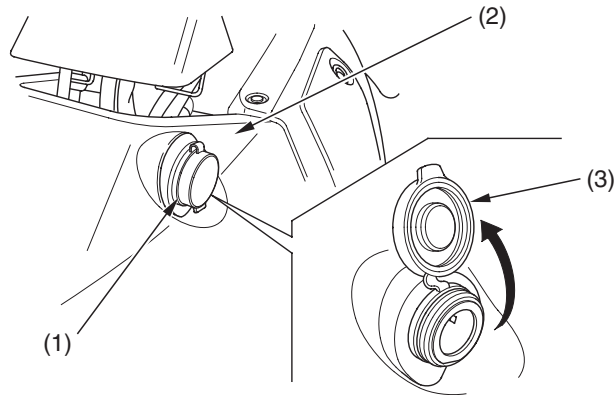

(1) lisälaiteliitin
(2) etusuoja

(3) hattu

Lisälaiteliitin (1) sijaitsee vasemmalla puolella etusuojassa (2). Lisälaiteliitin on tarkoitettu antamaan virtaa lisävaloille, radiolle, puhelimelle jne.

HUOMAA

Älä liitä liittimeen mitään lämpenevää varustetta, kuten autokäyttöön tarkoitettu savukkeensytytin, se voi vaurioittaa liittintä.

Lisälaiteliittimen käyttö, käännä virtalukko ON (I) asentoon, käynnistä moottori. Kytke ajovalot OFF asentoon ja avaa liittimen suojahattu (3).





Hallintalaitteet & Toiminto

Varmista että moottori käy ja ajovalot on kytketty pois ennen kuin käytät lisälaiteliitintä, muuten seurauksena voi olla akun tyhjeneminen.

Lisälaiteliittimen nimelliskapasiteetti on DC 12V, 120 Wattia (10A) tai vähemmän. Jos nämä rajat ylitetään, voi seurauksena olla sulakkeen palaminen. *Jos sulake on palanut, katso sivu 187.*

Kun et enää käytä liitintä, irrota lisavaruste ja suojaa liitin suojarahatulla.

Älä suihkuta vettä liittimeen kun peset ATV: ta.

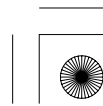



Hallintalaitteet & Toiminto

lisälokero

Varustelokero (1) sijaitsee vasemmalla puolella polttoainetankista. Lokerossa voit säilyttää pieniä, kevyitä esineitä.

Avaa:

Nosta D-renkas (2) ylös ja vapauta lukitus kääntämällä lukitusta vastapäivään. Irrota lokeron kansi (3).

Sulje:

Aseta kansi paikoilleen ja lukitse se kääntämällä D-rengasta myötäpäivään.

VASEN PUOLI

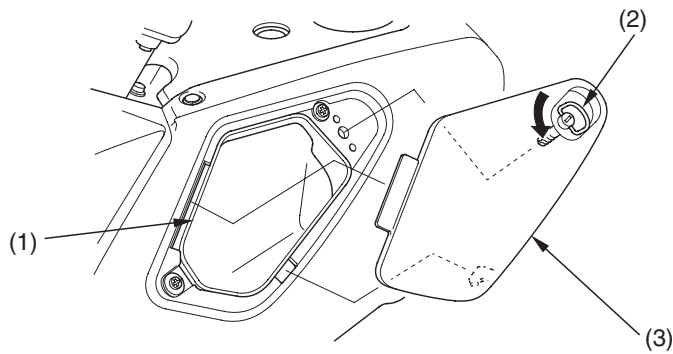

(1) säilytyslokero
(2) D-lenkki

(3) säilytyslokeron kansi

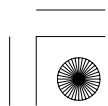
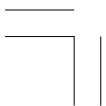



Ennen ajoa

Ennen jokaista ajokertaa, varmista että sinä ja Hondasi olette valmiita ajoon. Tämä kappale auttaa sinua arvioimaan valmiutta ajoon, mitä kohtia ATV: sta pitäisi tarkastaa ja säätää jotta ajaminen olisi mukavaa, huoletonta ja turvallista. Tämä kappale sisältää myös tärkeää tietoa kuormauksesta.

Oletko valmis ajoon?.....	40
Suojavaatetus.....	40
Ajoharjoittelu	42
Ikäsuositus.....	43
Ei matkustajia.....	43
Ei alkoholia tai huumeita	44
Onko ATV:si valmis ajoon?	45
Ennen ajoa tarkistukset	45
Kuormausrajat & Ohjeet	48
Kuormaus	48
Kuormausrajat	49
Kuormauksen ohjeet	50
Lisälaitteet & Muutostyöt	51
Lisävarusteet.....	51
Muutostyöt	52



Oletko valmis ajoon?

Ennen kuin ajat ATV: lla ensimmäistä kertaa, suosittelemme että sinä:

- Luet tämän käsikirjan ja ATV: n varoitustarrat huolellisesti.
- Varmistat että ymmärrät kaikki turvallisuusviestit.
- Tiedät kuinka kaikkia hallintalaitteita käytetään.

Ennen jokaista ajoa, varmista:

- Että tunnet olevasi fyysisesti ja psyykkisesti kunnossa.
- Että olet suojannut itsesi kypärällä (hihna kiinnitetty), ajolaseilla ja muilla suojavaatteilla.
- Ettet ole alkoholin tai huumeiden vaikutuksen alaisena.

Suojavaatetus

Turvallisuutesi kannalta, suosittelemme että käytät aina kunnollista motoristin kypärää, ajolaseja, ajosaappaita, käsineitä, pitkiä ajohousuja ja takkia kun ajat. Vaikka täydellinen suojaus ei ole mahdollista, asianmukainen suojaus alentaa merkittävästi onnettomuusriskiä ajossa.

Seuraavat ohjeet auttavat sinua oikeiden ajovarusteiden valinnassa.

Kypärä ja ajolasit

Kypäräsi on tärkein ajovaruste koska se suojaa parhaiten päähän kohdistuvilta vammoilta. Kypärä pitäisi myös istua hyvin päähän, sekä tuntua päässä mukavalta.

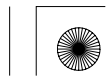



Oletko valmis ajoon?

Avokypärä tarjoaa hieman suojaa, mutta umpikypärä suojaa enemmän. Käytä aina suojavisiiriä tai ajolaseja suojataksesi silmiä ja näkyvyyttä.

VAROITUS

Tämän ATV:n käyttö ilman asiallisia ajovarusteita, kypärää ja suojalaseja lisää loukkaantumisen tai kuoleman vaaraa onnettomuus tilanteissa.

Käytä aina hyväksytyjä ja sopivia ajovarusteita, moottoripyöräilijän kypärää, silmän suojia (ajolasit tai visiiri), käsineitä, saappaita, ajopaitaa tai takkia ja pitkiä ajohousuja.



Lisäajovarusteet

Kypärän ja suojalasiensa lisäksi suosittelemme:

- Tukevat maastoajoon tarkoitetut motoristin saappaat jalkojen, nilkkojen ja säärien suojaksi.
- Maastoajoon tarkoitetut motoristin käsineet.
- Ajohousut joissa on lantiotuet, ajopaita jossa on kynänsuojat sekä rinta-/olkapanssari.

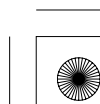
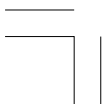



Oletko valmis ajoon?

Ajoharjoittelu

Ajotaitojen kehittyminen vie aikaa. Vaikka olisit ajanut toisella ATV:lla ennenkin, anna itsellesi aikaa tutustua miten tämä ATV toimii ja käyttäytyy. Harjoittele ATV:lla ajamista turvallisella alueella kehittääksesi ajotaitojasi. Älä aja vaikeassa maastossa ennen kuin olet sinut ATV:n kanssa, ja tunnet että käsittelet sitä turvallisesti.

VAROITUS

Tämän ATV:n käyttö ilman oikeaa opettelua lisää riskiä joutua onnettomuuteen jonka seurauksena voi olla vakava henkilövahinko tai kuolema.

Kokemattoman käyttäjän tulisi harjoitella huolella asiantuntevan henkilön kanssa ajotekniikoita ja eri ajo-olosuhteita mitä tässä käsikirjassa käsitellään.

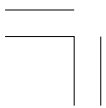



Oletko valmis ajoon?

Ikäsuositus

Minimi-ikä tämän ATV:n ajamiseen on 16 vuotta. Älä koskaan anna alle 16 vuotiaisen lapsen ajaa tätä ajoneuvoa.

VAROITUS

Lapsi joka käyttää tätä ATV:tä, ja joka ei täytä ikärajasuositusta, voi menettää ajoneuvon hallinnan ja sen seurauksena voi olla henkilövahinko tai kuolema.

Alle 16 vuotiaan lapsen ei pitäisi koskaan ajaa ATV:llä, jonka kuutiotilavuus on yli 90cc.



Ei matkustajia

Tämä ATV on suunniteltu vain yhden henkilön kuljettamiseen. Tilava satula on suunniteltu mahdollistamaan ajajan vartalon siirtämistä eri ajoasentoihin, ei kyyditsemiseen. Älä koskaan kyyditse toista henkilöä satulassa tai etu- tai takatelineellä.

VAROITUS

Matkustajan kyyditseminen alentaa huomattavasti ATV:n tasapainoa ja ajettavuutta ja voi johtaa sinun ja matkustajan henkilövahinkoon tai kuolemaan.

Älä koskaan kuljeta matkustajaa tällä ATV:llä.

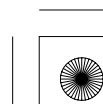
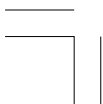



Oletko valmis ajoon?

Ei alkoholia tai huumeita

Alkoholi, huumeet ja ATV eivät kuulu yhteen. Jo pienikin määrä alkoholia tai huumausainetta voi heikentää ATV:n turvallista käyttöä. Myös psykelääkkeet voivat olla vaaraksi ATV:n käytössä. Keskustele lääkärisi kanssa varmistaaksesi lääkityksen sopivuudesta ajoneuvon käyttöön.

VAROITUS

Alkoholin tai huumausaineen käyttö alentaa tuntuvasti arviointikykyä, hidastaa toimintojasi, vaikuttaa tasapainoon ja harkintakykyyn, ja seurauksena voi olla vakava henkilövahinko tai kuolema.

Älä koskaan aja tätä ATV:ta alkoholin tai huumausaineen alaisena.





Onko ATV:si valmis ajoon?

Ennen jokaista ajokertaa, on tärkeää että tarkastat ATV: n, ja korjaat mahdolliset viat ja puutteet. Ennen ajoa tarkistukset ovat tärkeitä, ei pelkästään turvallisuuden kannalta, vaan myös mahdollisen vian, kuten renkaan tyhjenemisen aiheuttama häiriö.

Jos ATV: si on ollut kaatuneena tai kolarissa, älä aja ennen kuin ajoneuvo on tutkittu huolellisesti Honda-huollossa. Jossain voi olla jotain piilovikoja joita et itse huomaa.

VAROITUS

Kehno ylläpito tai puutteiden korjaamattomuus ennen ajoa voi johtaa onnettomuuteen ja seurauksena voi olla vakava henkilövahinko tai kuolema.

Tee tarkistukset ennen jokaista ajokertaa ja korjaa mahdolliset puutteet/viat.



Ennen ajoa tarkistukset

Tarkasta seuraavat kohdat ennen kuin ajat ATV: lla:

Moottoriöljy

Tarkasta öljyn määrä ja lisää tarvittaessa (sivu 108).
Tarkasta ettei ole vuotoja.

Polttoaine

Tarkasta polttoaineen määrä ja lisää tarvittaessa (sivu 103). Varmista myös että tankin korkki on kunnolla kiinni.
Tarkasta ettei ole vuotoja.

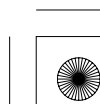
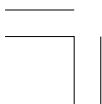



Onko ATV:si valmis ajoon?

<i>Renkaat</i>	Tarkasta ilmanpaineet ja säädä tarvittaessa. Tarkasta myös kuluneisuus ja ettei renkaissa ole vaurioita. (sivu 148).
<i>Vetoakselin suojakumit</i>	Tarkasta ettei ole vaurioita (sivu 153).
<i>Mutterit & Pultit</i>	Tarkasta renkaiden muttereiden kiinnitys. Tarkasta myös hallintalaitteiden muttereiden ja pulttien kiinnitys.
<i>Alusta & Pakoputkisto</i>	Poista kaikki kura, ruohot ja muut epäpuhtaudet jotka voivat aiheuttaa palovaaran tai voivat vaikuttaa ajoneuvon hallittavuuteen.
<i>Ilmansuodatinkotelon tyhjennysputki</i>	Tarkasta ettei tyhjennysputkessa ole sakkaa. Tarvittaessa puhdista putki (sivu 120) ja tarkasta ilmansuodatinkotelo.
<i>Vuodot, Irtonaiset osat</i>	Kävele ATV: n ympäri ja tarkasta ettei ole vuotoja tai esim. irtonaisia vaijereita.
<i>Vaijerit</i>	Tarkasta vaijereiden kiinnitys ja ettei vaijerin kuori ole vaurioitunut. Vaihda tai kiristä tarvittaessa.
<i>Valot</i>	Varmista että ajovalot, jarruvalot ja takavalot toimivat oikein.





Onko ATV:si valmis ajoon?

Jos kuljetat kuormaa, tarkasta lisäksi seuraavat kohdat:

- Kuormausrajat* Varmista ettet ylitä kuormausrajoja (sivu 49).
- Kuorma* Varmista kuorman kiinnitys.

Tarkasta nämä kohdat ajon jälkeen:

- Kaasuvipu* Tarkasta vapaaliike ja säädä tarvittaessa. Paina kaasuvipua ja tarkista että se liikkuu pehmeästi kaikissa ohjaustangon asennoissa ja sulkeutuu automaattisesti kun vapautat sen (sivu 121).
- Jarrut* Purista etu- ja takajarruvipuja ja paina takajarrupoljinta ja varmista niiden oikea toiminta. Tarkasta oikea vapaaliike (sivut 136 , 140 , 142). Tarkasta ettei ole jarrunestevuotoja.
- Ajovalokytkin ja Ajovalon vaihtokytkin* Tarkasta oikea toiminta (sivu 27).
- Moottorin hätäkatkaisin* Tarkasta oikea toiminta (sivu 26).
- Ohjaus* Tarkasta renkaiden kääntyminen kun käännät ohjaustankoa. Käännä ohjaustankoa oikealle ja vasemmalle ja tarkasta ettei ohjauksessa ole liiallista tyhjääliikettä.

Muista korjata kaikki ilmenneet viat, tai anna Honda-huoltosi korjata ne ennen kuin ajat.





Kuormausrajat & Ohjeet

Hondasi on suunniteltu ainoastaan ajajalle. Sitä ei ole suunniteltu kuljettamaan matkustajaa. Kuormaa voidaan kuljettaa niille suunnitelluilla telineillä, mutta kuorman kuljetus muissa paikoissa tai matkustaja kyyditseminen voi häiritä ATV:n tasapainoa ja käsiteltävyyttä.

Lisäksi, ylikuormitus tai kuorman epätasapaino voivat huomattavasti vaikuttaa ATV:n käsiteltävyyteen, jarrujen toimivuuteen ja tasapainoon. Lisävarusteet tai muutostyöt voivat muuttaa tämän ATV:n luonnetta ja suorituskyky voi myös muuttua varalliseksi. Myös paino ja jokin lisävaruste voivat alentaa ATV:n maksimikantavuutta.

Lisää yksilöityä tietoa kuormausrajoista, lisävarusteista ja muutostöistä seuraavassa.

Kuormaus

Kuinka paljon kuormaa asetat ATV:lle, ja kuinka sen kuormat, on tärkeää turvallisuutesi kannalta. Jos päätät kuljettaa kuormaa, sinun pitää tiedostaa seuraavat seikat.

VAROITUS

Ylikuormitus, väärä kuormaus tai matkustajan kyyditseminen voi johtaa onnettomuuteen ja seurauksena voi olla vakava henkilövahinko tai kuolema.

Noudata tämän käsikirjan kuormausrajoja ja ohjeita.

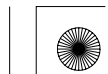



Kuormausrajat & Ohjeet

Kuormausrajat

Seuraavassa ATV:si kuormausrajat:

Nämä ovat rajat kuinka paljon kuormaa ATV:lle voi laittaa, sekä perävaunun vetoon.

Oheiset kuormausrajat ovat vain vakiolaitteelle. ATV:n modifiointi, ei vakiovarusteiden käyttö, tai ajo alustoilla jotka eivät ole tasaisia ja pehmeitä alentavat näitä rajoja.

maksimi kuormauskapasiteetti 220 kg
(sisältää ajajan, kuorman ja lisävarusteiden painon.)

etutavaratelineen painoraja = 30 kg
takatavaratelineen painoraja = 60 kg
vetonupin kuormaraja = 3776 N {385 kgf}

(Yhdistetty kuorma perävaunulle ja perävaunun kuormalle)

aisan kuorma = 137 N {14 kgf} suositus

(Kuorma perävaunun aisalle)

aisan ja takatelineen kuorma = 60 kg maksimi

(Yhdistetty kuorma perävaunun aisalle ja takatavaratelineelle)

Aisan kuorma voidaan mitata yleisellä henkilövaakaalla. Aseta vaaka aisan alle, käytä aisatukea tai vastaavaa pitääksesi perävaunun vaakasuorassa.

Lisävarusteiden paino alentaa kuljetettavan kuorman maksimipainoa.



Kuormausrajat & Ohjeet

Kuormauksen ohjeet

Kuljetettaessa kuormaa tai vedettäessä perävaunua, alenee ATV:n käsiteltävyys, suorituskyky, jarrujen teho sekä käännösten ja muiden liikkeiden suorittaminen.

Varmista että noudatat kuormausrajoja ja seuraavia ohjeita:

- Tarkasta oikeat rengaspaineet.
- Älä laita kuormaa ATV:hen muualle kuin etu- tai takatavaratelineelle. Muutoin käsiteltävyys voi olla heikkoa.
- Älä koskaan kyyditse toista henkilöä etu- tai takatavaratelineellä. Tämä ATV ei ole suunniteltu matkustajan kuljetukseen.
- Käytä vetonuppia toisen ajoneuvon vetoon. Älä vedä kiinnittämällä köyttä tai hihnaa takatelineeseen.
- Lastaa kuorma takatelineelle niin eteen kuin mahdollista. Varmista ettei kuorma etutelineellä rajoita ohjaustangon liikettä.
- Älä aseta kuormaa niin että se tulisi etu- tai takatavaratelineen reunan yli.
- Varmista kuorman kunnollinen kiinnitys ennen ajoa.
- Jaa kuorman paino tasaisesti molemmille puolille.
- Älä ylitä kuormauksen maksimirajoja.
- Peräkärryn vedossa, ole huolellinen pitääksesi tasapainon ja vakauden. Jaa kuorman paino peräkärryn keskelle saavuttaaksesi suositellun aisapainon rajan.
- Varaa ylimääräistä tilaa liikkeellelähdössä, pysähtymisessä ja käännöksissä, kun kuljetat kuormaa tai vedät peräkärryä.
- Vältä ajamasta jyrkkää rinnettä kun kuljetat kuormaa, tai vedät peräkärryä.
- Älä koskaan ylitä jyrkkää rinnettä kun vedät peräkärryä.



Lisälaitteet & Muutostyöt

ATV:n muuttaminen ei-alkuperäisillä Hondan varusteilla voi tehdä ATV:sta epäluotettavan.

Ennen kuin päätät tehdä muutoksia tai asentaa lisävarusteita, lue seuraavat ohjeistukset.

VAROITUS

Väärät lisävarusteet tai muutostyöt voivat johtaa onnettomuuteen jonka seurauksena voi olla loukkaantuminen tai kuolema.

Seuraa tämän käsikirjan ohjeita koskien lisävarusteita ja muutostöitä.



Lisävarusteet



Suosittellemme että käyttäisitte ainoastaan alkuperäisiä Honda lisävarusteita jotka on suunniteltu tätä ATV: ta silmälläpitäen. Koska Honda ei voi testata kaikkia muita lisävarusteita, olet henkilökohtaisesti vastuussa niiden valinnasta ja asennuksesta.

Pyydä tarvittaessa Honda-kauppiaaltasi apua ja seuraa näitä ohjeistuksia:

- Varmista että lisävarusteet eivät peitä mitään valoja, pienennä maavaraa, rajoita jousituksen tai ohjauksen liikettä tai häiritse hallintalaitteiden käyttöä.
- Varmista ettei lisävarusteet rajoita sinun liikettäsi kun liikut satulassa eikä myöskään käsien tai jalkojen liikettä.
- Älä kytke sähköisiä lisävarusteita jotka ylittävät ajoneuvon sähköjärjestelmän kapasiteetin (sivu 200). Palanut sulake voi sammuttaa valot tai moottorin (sivu 187).

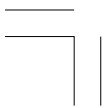



Lisälaitteet & Muutostyöt

Muutostyöt

Painotamme ettette irrottaisi tai muuttaisi mitään varusteita joka voisi muuttaa ATV: n olemusta tai toimintoja. Nämä muutokset voivat merkittävästi heikentää ATV: n käsiteltävyyttä, hallittavuutta tai jarrujen toimintaa ja siten tehdä siitä turvattoman ajaa.

Valojen, pakoputkiston, kaasuttimen tai muiden varusteiden muuttaminen tai irrottaminen voi tehdä ATV: sta laittoman.





Perustoiminnot & Ajaminen

Tämä osio antaa ajamisen perusohjeita, kuinka käynnistät ja sammutat moottorin, sekä kuinka käytät kaasua ja jarruja. Se sisältää myös tärkeää tietoa ajamisesta kuormalla.

Suojataksesi uutta moottoria, ja nauttiaksesi sen parhaasta suorituskyvystä sekä käyttöiästä, lue Sisäänajon ohjeistus (sivu 202).

Turvallisen ajon ohjeet.....	55
Vain maastoajoon.....	55
Pidä kädet ja jalat paikoillaan	56
Nopeuden hallinta	57
Varovaisuus vieraassa tai vaikeassa maastossa	58
Älä tempuille	59
Moottorin käynnistys & Sammutus.....	60
Valmistelu	60
Moottorin käynnistys	61
Tulvinut moottori	63
Moottorin sammutus	63
Käskikäynnistimen käyttö.....	64
Vaihteiden käyttö	65
Peruuttaminen.....	68

(jatkuu)



Perustoiminnot & Ajaminen

Jarruttaminen.....	70
ATV:lla ajo.....	72
Kääntyminen	72
Liuku & Luisu	74
Rinnettä ylösajo.....	75
Rinnettä alasajo	79
Rinteessä kääntäminen ja mäen ylitys	80
Esteen ylitys	82
Vesiesteen ylitys.....	83
Pysäköinti.....	84

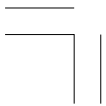



Turvallisen ajon ohjeet

Ennen kuin ajat ATV:lla ensimmäistä kertaa, kertaan *ATV:n turvallisuus* osio lähtien sivulta 1, ja *Ennen ajoa* osio lähtien sivulta 39.

Vaikka olisit aiemmin ajanut toisella ATV:lla, perehdy huolella tämän ATV toimivuuteen ja käsiteltävyyteen. Harjoittele turvallisella alueella kunnes tunnet että ruumiinrakenteesi ja taitosi ovat riittävät ATV:n käsittelyyn.

Vain maastoajoon

Sinun ATV ja sen renkaat ovat suunniteltu ja valmistettu ainoastaan maastoajoa varten, ei päällysteisille teille, joilla ajaminen vaikuttaa käsiteltävyyteen ja hallittavuuteen. Sinun ei tulisi ajaa ATV:lla päällystetyillä teillä.

VAROITUS

Ajo kestopäällysteisillä teillä voi vaikuttaa ATV:n käsiteltävyyteen ja hallintaan, seurauksena voi olla ATV:n hallinnan menetys.

Älä aja ATV:lla kestopäällysteisillä teillä, mukaan lukien jalkakäytävät, ajotiet, parkkipaikat ja kadut.

Kun ajat maastossa, muista aina noudattaa paikallisia maastojolakeja ja sääntöjä. Pyydä lupa, jos ajat yksityisalueella. Vältä aidattuja alueita ja noudata “ei läpikulkua” kylttejä.

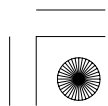
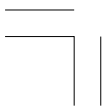



Turvallisen ajon ohjeet

Sinun ei tulisi koskaan ajaa yleisillä teillä ja kaduilla, ei vaikka renkaat olisi tarkoitettu katukäyttöön. Teiden käyttäjien voi olla vaikea havaita ja väistää sinua, ja seurauksena voi olla kolari. Joissain valtioissa ATV:lla ajo yleisillä teillä ja kaduilla on laitonta.

VAROITUS

ATV:lla Ajo yleisillä teillä tai kaduilla voi johtaa kolariin toisen ajoneuvon kanssa.

Älä koskaan aja tällä ATV:lla yleisillä teillä tai kaduilla, edes hiekkateillä.

Pidä kädet ja jalat paikoillaan

Pidä aina molemmat kädet ohjaustangossa ja molemmat jalat jalkatapeilla kun ajat ATV:lla. Tämä on tärkeää säilyttääksesi ajoneuvon tasapainon ja kontrollin. Edes yhden käden tai jalan irrottaminen niille varatuista paikoista vähentää kykyä hallita ATV:tä sekä tasapainoa ja seurauksena voi olla ATV:n kaatuminen.

VAROITUS

Käsien irrotus ohjaustangosta, tai jalkojen irrotus jalkatapeilta ajossa, voi heikentää tasapainoa ja kykyä hallita ATV:tä tai mahdollistaa sinun putoamisen ATV:n kyydistä.

Pidä aina molemmat kädet ohjaustangossa ja molemmat jalat jalkatapeilla kun ajat ATV:lla.





Turvallisen ajon ohjeet

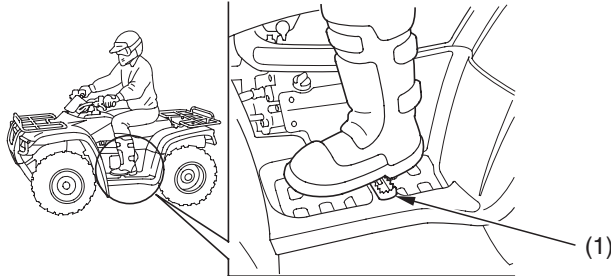

(1) jalkatappi

Nopeuden hallinta

Ajaminen liian suurella nopeudella lisää riskiä joutua onnettomuuteen. Valitse ajonopeus sen mukaan että pystyt hallitsemaan ajoneuvon, maaston, näkyvyyden ja muiden käyttöön vaikuttavien tekijöiden, sekä oman taitosi ja kokemuksesi mukaiseksi.

VAROITUS

Liiallinen nopeus lisää mahdollisuutta että sinä voit menettää ATV:n hallinnan, jonka seurauksena on onnettomuus.

Sovita nopeus aina oikeaksi maaston, näkyvyyden, muiden ajon vaikuttavien tekijöiden ja ajotaitojesi mukaan.



Turvallisen ajon ohjeet

Varovaisuus vieraassa tai vaikeassa maastossa

Kun ajat uudella alueella, tarkasta aina ajomaasto huolellisesti. Älä aja kovaa tuntemattomassa maastossa tai jos näkyvyys on rajoitettu. (Joskus voi olla vaikeaa havaita esteitä, kuten piilossa olevat kivet, muhkurat tai kuopat.)

VAROITUS

Ole erityisen varovainen kun ajat ATV:lla tuntemattomassa maastossa, seurauksena voi olla ATV:n kaatuminen hallinnan menetys.

Etene hitaalla nopeudella ja erityisen varoen kun ajat vieraassa maastossa. Tarkkaile maastoa jatkuvasti havaitaksesi maastossa muuttuvat olosuhteet.

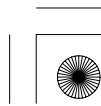



Turvallisen ajon ohjeet

Älä koskaan aja ilman kunnan näkyvyyttä. Säilytä turvaväli sinun ATV:n ja muiden maastoajajien välillä. Harjoittele huolella ja ole erityisen varovainen vaikeassa, liukkaassa ja pehmeässä maastossa.

VAROITUS

Ole erityisen varovainen kun ajat epätasaisessa maastossa tai liukkaalla alustalla, seurauksena voi olla ajoneuvon hallinnan menetys, joka voi johtaa onnettomuuteen tai kaatumiseen.

Älä aja epätasaisessa maastossa tai liukkaalla alustalla ennen kuin olet opetellut ja harjoitellut ATV:lla ajoa kyseisissä ajo-olosuhteissa. Ole myös erityisen varovainen kyseisillä ajoalustoilla.

Älä temppuile

Käytä ATV:tä aina turvallisesti ja järkevästi. Kun ajat, pidä aina kaikki neljä rengasta maassa.

VAROITUS

Leikkiminen, hyppiminen ja muut temput lisäävät onnettomuuden ja kaatumisen mahdollisuutta.

Älä temppuile, hypi tai pompi. Edes esitysmielessä.





Moottorin käynnistys & Sammutus

Seuraa aina oikeita käynnistysmenetelmiä kuten alla on kuvattu.

Turvallisuutesi kannalta, vältä käyttämästä moottoria suljetussa tilassa, kuten autotalli. Sinun ATV:si pakokaasut sisältävät myrkyllistä hiilimonoksidikaasua jota muodostuu nopeasti suljettuun tilaan ja seurauksena voi olla pahoinvointia tai kuolema.

Valmistelu

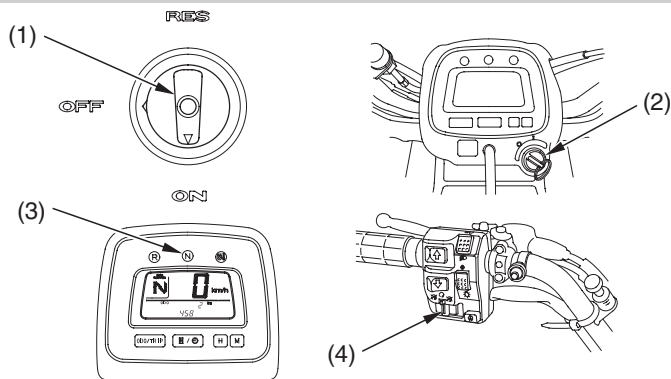

(1) polttoainehana

(2) virtalukko

(3) vapaavaihteen merkkivalo

(4) moottorin sammutuskytkin

1. Ennen käynnistystä, valitse tasainen alusta ja lukitse pysäköintijarru (sivu 33).
2. Käännä polttoainehana (1) ja virtalukko (2) asentoon ON (|).

Varmista seuraavat asiat:

- Vaihteisto on VAPAALLA (vapaavaihteen merkkivalo (3) palaa).
- Moottorin hätäkatkaisin (4) on asennossa RUN (◯).

Korkean öljyn lämpötilan merkkivalo pitäisi sammua muutaman sekunnin kuluttua moottorin käynnistyksestä.

60 Perustoiminnot & Ajaminen

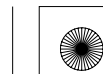



Moottorin käynnistys & Sammutus

Moottorin käynnistys

Lämpimän moottorin uudelleen käynnistys, seuraa kohtaa “*Korkea ilman lämpötila.*”

Käynnistinmoottori toimii ainoastaan kun vaihteisto on vapaalla.

Normaali ilman lämpötila 10° – 35°C

VASEN OHJAUSTANKO

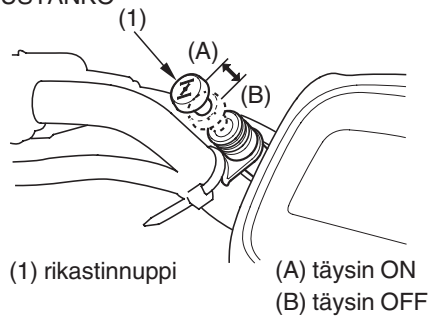

1. Vedä rikastinnuppi (1) täysin ulos ON (A) asentoon, jos moottori on kylmä.
2. Kaasu suljettuna, paina käynnistinpainiketta.
 - Älä paina käynnistinpainiketta yhtäjaksoisesti yli 5 sekuntia, se voi aiheuttaa käynnistinmoottorin ylikuumentumisen ja vaurioittaa käynnistinmoottoria. Odota n. 10 sekuntia ennen uutta yritystä.
3. Heti moottorin käynnistyttyä, säädä tyhjäkäyntiä rikastinnupista.
4. Jatka moottorin lämmitystä kunnes se käy tasaisesti, ja vastaa kaasuuun kun rikastinnuppi on täysin OFF (B) asennossa.
5. Jos käynti on epätasaista, avaa kaasua hieman.



Moottorin käynnistys & Sammutus

Korkea ilman lämpötila 35°C tai yli

VASEN OHJAUSTANKKO

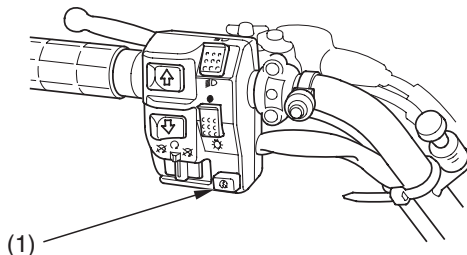

(1) käynnistinkytkin

1. Älä käytä rikastinta.
2. Avaa kaasua hieman ja paina käynnistinpainiketta (1).

Alhainen ilman lämpötila 10°C tai alle

Seuraa kohtaa "Normaali ilman lämpötila."

Kun ilman lämpötila on alle -15°C , paina käynnistyksen esirikastinta pari kolme kertaa (sivu 28).

HUOMAA

Liiallinen rikastimen käyttö voi heikentää männän ja sylinterin voitelua, ja näin lyhentää moottorin käyttöikää.

Älä aja moottorin lämmityksen aikana.

Ajo kylmällä moottorilla lisää polttoaineen kulutusta ja edistää moottorin kulumista.

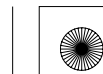



Moottorin käynnistys & Sammutus

Tulvinut moottori

Jos moottori ei useista yrityksistä huolimatta käynnisty, on se mahdollisesti saanut liikaa polttoainetta. Tulvineen moottorin puhdistus:

1. Siirrä moottorin hätäkatkaisin asentoon OFF (☒).
2. Paina rikastinnappi täysin sisään asentoon OFF.
3. Avaa kaasu täysin.
4. Paina käynnistinkytkintä 5 sekunnin ajan (tai käytä käsikäynnistintä muutamia kertoja).
5. Odota 10 sekuntia, ja siirrä moottorin hätäkatkaisin asentoon RUN (○).
6. Tee “Normaali ilman lämpötila” käynnistys menettely, mutta älä käytä rikastinta.



Jos moottori ei vielääkään käynnisty, katso kohdasta *Jos moottori sammuu tai ei käynnisty*, sivu 176.



Moottorin sammutus

Normaali moottorin sammutus

Moottorin sammutuksessa, varmista että vaihde on vapaalla, vapaavaihteen merkkivalo palaa, ja käännä virtalukko asentoon OFF (○).

Moottori hätäkatkaisin tulisi normaalisti pitää RUN (○) asennossa, vaikka moottori on sammutettu.

Jos moottori sammutetaan siirtämällä moottori hätäkatkaisin OFF (☒) asentoon, ja jättämällä virtalukko ON (I) asentoon, on seurauksena akun purkautuminen.

Moottorin hätäkatkaisin

Moottorin sammutus hätätilanteessa, käytä moottori hätäkatkaisinta. Käyttö, siirrä katkaisin jompaankumpaan OFF (☒) asentoon.





Moottorin käynnistys & Sammutus

Käsi­käynnistimen käyttö

Käsi­käynnistintä käytetään moottorin käynnistykseen kun akku on tyhjä.
Käsi­käynnistimen käyttö:

1. Irrota oikea sivusuoja (1).
2. Tartu tiukasti käsi­käynnistimen kahvaan (2), ja vedä sitä ulos n. 100 mm.
3. Suorita nopea, rivakka veto.
4. Moottorin käynnistyttyä, palauta kahva takaisin hitaasti.

Jos käynnistimen kahva ei palaudu pehmeästi (johtuen liasta käynnistimessä), ota yhteys Honda-huoltoosi.

OIKEA PUOLI

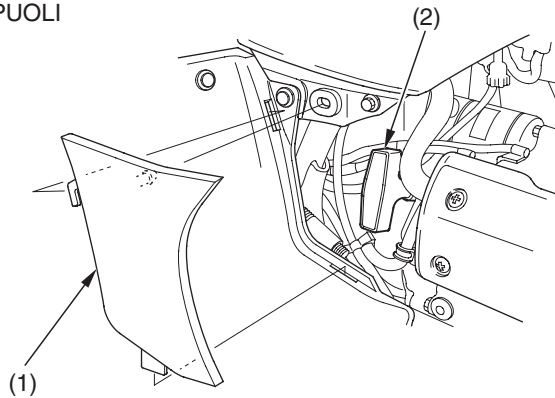

(1) oikea sivusuoja

(2) käsi­käynnistimen kahva





Vaihteiden käyttö

VAIHTAMINEN ISOMMALLE

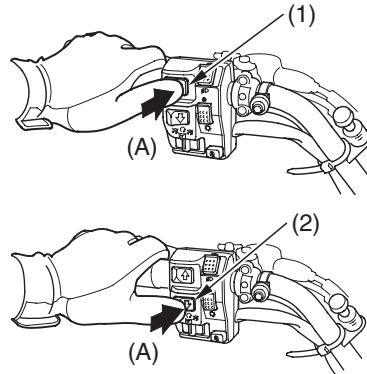

VAIHTAMINEN PIENEMMÄLLE

(1) vaihtaminen isommalle

(2) vaihtaminen pienemmälle
(A) paina

Sinun ATV:ssa on viisi vaihdetta eteenpäin: 1, 2, 3, 4, ja 5.

Kaksi vaihdekytkintä sijaitsee vasemman kahvakumin vieressä: ylösvaihtaja () ja alaspainajaja ().

Ylöspäin vaihtaminen, paina ylösvaihtajan kytkintä (1) kerran.

Alaspäin vaihtaminen, paina alaspainajajan kytkintä (2) kerran.

Peruutusvaihteen kytkentä, käytä peruutuksen valintanuppia (sivu 68).

Moottorin käynnistyksen ja lämmityksen jälkeen, toimi seuraavasti:

1. Vaihteiston ollessa vapaalla, vapauta pysäköintijarru, mutta purista edelleen takajarruvipua.
2. Kaasun ollessa suljettuna, paina ylösvaihtajan kytkintä kerran kytkeäksesi 1 (ykkös) vaihteen päälle.

(jatkuu)

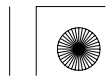



Vaihteiden käyttö

3. Vapauta takajarruvipu, ja lisää moottorin kierroksia tasaisesti avaamalla kaasua.
4. Kun nopeus nousee, vapauta kaasua ja kytke kakkosvaihteeseen painamalla ylösvaihtajan kytkintä kerran.
5. Toista tämä asteittain kytkeäkseen ylöspäin 3, 4, ja 5 vaihteen.
6. Vaihtaminen pienemmälle, paina alavaihtajan kytkintä kerran. Muista sulkea kaasua joka kerta kun kytket pienemmän vaihteen.

Vaihteistoa ei voi kytkeä vapaalta ykkösvalteelle jos moottorin kierrokset ovat yli 3,000 rpm, tai jos nopeus on yli 10 km/h.

Vaihteistoa ei voi kytkeä alaspäin ykkösvalteelta vapaalle, kun nopeus on yli 3 km/h.

Jos sähköisessä vaihtajassa on vika, vaihteita ei voida kytkeä vaihdekytkimillä. Ota tällöin yhteys Honda-huoltoosi. (Hätätapauksia varten, voidaan vaihteita kytkeä manuaalisesti jotta ajoneuvo saataisiin liikkeelle. Katso *Hätävaihteen valinta & Käyttö*, sivu180).

Vaihteiden käytön opettelu tuo kokemusta. Pidä seuraavat vinkit mielessä:

- Yleinen sääntö, suorita vaihtaminen suoralla.
- Sulje kaasua kokonaan ennen vaihtamista. Vaihtovirhe voi vaurioittaa moottoria, vaihteistoa ja voimansiirtoa.
- Vaihda vaihteeseen isommalle, tai vähennä kaasua ennen kuin moottorin kierrokset nousevat liian korkeiksi. Opettele suhteuttamaan moottorin kierrokset suhteessa valittuun vaihteeseen.





Vaihteiden käyttö

- Vaihda vaihde pienemmälle ennen kuin moottorin käynti käy raskaaksi, moottorin kierrokset liian alhaiset.
- Vältä vaihtamista pienemmälle hidastaaksesi ATV:n nopeutta, kun moottorin kierrokset ovat korkeat. Vaihtaminen pienemmälle kun moottorin kierrokset ovat lähellä maksimia, voi seurauksena olla ylikierrokset ja sen seurauksena mahdollinen moottorivaurio.
- Estääksesi vaihteiston vaurion, älä laskeudu ATV:lla pitkää mäkeä, kun moottori on sammuksissa.

Suosittelut vaihtokohdat

Aja mahdollisimman isolla vaihteella, niin että moottorin käynti ja kiihtyvyys ovat hyviä. Tämä lisää polttoainetaloudellisuutta ja vähentää melua.





Peruuttaminen

Kun valmistaudut peruuttamaan, varmista ettei takana ole esteitä ja pidä ATV:n nopeus alhaisena.

VAROITUS

Väärin suoritettu peruuttaminen voi johtaa takana olevaan esteeseen tai henkilöön osumiseen, seurauksena voi olla vakava vahinko.

Varmista, ettei takana ole esteitä eikä ihmisiä ennen kuin valitset peruutusvaihteen. Kun varmistus on tehty, peruuta hitaasti.

1. Varmista että ajoneuvo on täysin pysähtynyt, ja varmista että vaihde on vapaalla.
2. Varmista ettei takana ole esteitä tai ihmisiä.
3. Paina peruutusvaihteen valitsinuppia (1), purista takajarruvipua (2) ja paina alas vaihtajan kytkintä (3) kerran kytkeäksesi peruutus "R" (Reverse) vaihteen.

VASEN OHJAUSTANKO

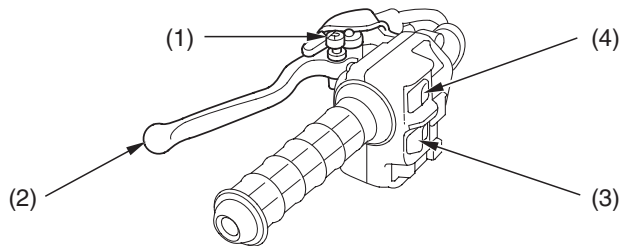

(1) peruutuksen valintanuppi
(2) takajarruvipu

(3) vaihtaminen pienemmälle
(4) vaihtaminen isommalle



Peruuttaminen

4. Vapauta takajarruvipu.
5. Avaa kaasua hiljalleen, ja aja hiljaa. Älä avaa kaasua nopeasti, tai tee äkillisiä käännöksiä.
6. Pysäytys, sulje kaasu ja käytä sekä etu- että takajarrua. Älä käytä voimakkaasti ja pelkästään takajarrua.
7. Vaihto peruutusvaihteelta vapaalle, paina ylösvaihtajan kytkintä (4) kerran kytkeäksesi vapaa "N" (Neutral) vaihteen.

VAROITUS

Peruutettaessa pelkän takajarrun äkinäinen käyttö voi johtaa etupyörien irtoamiseen maasta, seurauksena voi olla ATV:n kaatuminen takaperin.

Käytä molempia, sekä etu- että takajarrua kun jarrutat peruutusta.

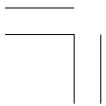



Jarruttaminen

Sinun ATV on varustettu etupyöriin vaikuttavilla hydraulisilla rumpujarruilla joita käytetään oikealla jarruvivulla. Yksi mekaaninen rumpujarru sijaitsee takakselilla ja sitä käytetään jarrupolkimella ja vasemmalla jarruvivulla.

Kuitenkin, vaikka etu- ja takajarruja käytetään eri vivuista, ATV:si kaikki neljä pyörää on yhteyksissä toisiinsa nelivetoisuudesta johtuen. Joten käytä etu- tai takajarrua, jarruttavat sekä etu että takapyörät.

Yleisesti, etujarrun teho on noin 70 prosenttia koko jarrutustehosta.

Täyden jarrutustehon saavuttamiseksi, käytä sekä etu- että takajarrua yhtäaikaaisesti. Molempien jarrujen käyttö pysäyttää ATV:n nopeasti ja tasaisesti.

Hidastus tai pysäytys, käytä jarruvivua ja jarrupoljinta tasaisesti, samalla kun vaihdat vaihteita pienemmälle sovittaaksesi nopeuden.

Käytä jarruja asteittain kunnes tunnet nopeuden hidastumisen. Myös moottorijarrutus auttaa sinua hidastamaan ATV:n nopeutta.

Liian voimakas jarrujen käyttö voi aiheuttaa pyörien lukkiutumisen ja luistamisen, jonka seurauksena voi olla ATV:n hallinnan menetys. Jos näin käy, vapauta jarruja, ohjaa kulkusuuntaan, ja käytä jarruja uudestaan.

Jos mahdollista, vähennä nopeutta tai pysähdy kokonaan ennen käännöksen tekoa. Vältä voimakasta jarruttamista tai kaasun nopeaa sulkemista käännöksessä. Nämä toiminnot voivat aiheuttaa renkaiden luistamisen ja siten ATV:n hallinnan menetyksen.

70 Perustoiminnot & Ajaminen

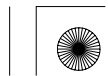



Jarruttaminen

Kykysi tehdä jarrutus kaarteessa tai hätäjarrutus vaikeassa paikassa ovat tärkeitä ajotaitoja.

Kun laskeudut pitää, jyrkkää mäkeä, hidasta nopeutta jarruttamalla moottorilla vaihtamalla vaihteita pienemmälle, samalla kun käytät molempia jarruja. Jatkuva jarrujen käyttö voi aiheuttaa ylikuumenemista ja siten alentaa niiden tehoa.

Ajo jalka jarrupolkimella tai käsi jarruvivulla voi aiheuttaa jarrujen ylikuumenemista ja siten alentaa niiden tehoa.

Tietoa jarrujen käytöstä eri ajo-olosuhteissa löytyy osiosta *ATV:lla ajo*.





ATV:lla ajo

Kääntyminen

Opettele ATV:n kääntämistä huolella. Harjoittele tekniikkaa, mitä tässä osiossa on, tasaisella alustalla ja pienellä nopeudella kunnes tunnet osaavasi käännökset.

VAROITUS

Virheellinen käännös voi johtaa ATV:n hallinnan menetykseen, seurauksena voi olla haaveri tai kaatuminen.

- Seuraa aina ohjeita kääntämisessä joita on kuvattu tässä käsikirjassa.
- Harjoittele kääntämistä pienellä nopeudella ennen siirtymistä korkeimpiin nopeuksiin.
- Älä suorita käännöstä liian suurella nopeudella.





ATV:lla ajo

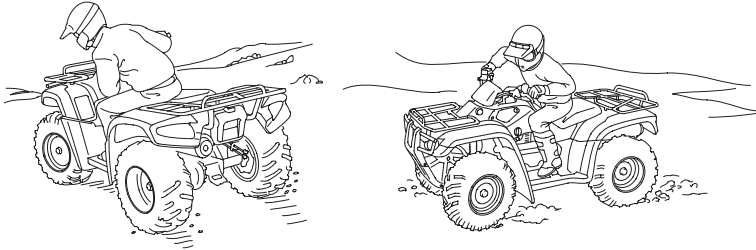

Kallista vartaloasi kaartein sisään ja eteenpäin.

Käännös tasaisella alustalla: Käännä ohjaustankoa ja kallista vartaloasi kaartein sisäpuolelle. Kallistus vakauttaa ajoneuvon tasapainoa, ja tuntuu helpommalta. Kallistustekniikka on tärkeä ajotaito ajettaessa ATV:lla.

Jyrkän käännöksen teko pienellä nopeudella: Siirrä vartaloasi hieman eteen satulassa ja kallista sisäpuolelle samalla kun käännät ohjaustankoa. Painon siirto eteen auttaa takapyörien kääntymistä ja parantaa etupyörien pitoa.

Kääntyminen paikaltaan lähtien: Avaa kaasua vähitellen samalla kun aloitat kääntämisen. Muista siirtää vartaloasi eteen kuten teet jyrkässä käännöksessä ja aina kiihdytyksestä pysäytykseen.



ATV:lla ajo

Liuku & Luisu

Ajoalustan pinta voi merkittävästi vaikuttaa käännöksen tekoon. Luistamista voi esiintyä liukkaalla pinnalla, kuten lumella, jäällä, mudassa tai irtosoralla. Jos luistoa tapahtuu jäällä, voit menettää kokonaan suunnan hallinnan. Vältä luisua liukkaalla pinnalla, pidä nopeus alhaisena ja aja varoen.

VAROITUS

Väärin suoritettu liuku tai luisto voi johtaa ATV:n hallinnan menetykseen. Se voi myös johtaa sivuttain pyörähtämiseen, joka taas voi johtaa kaatumiseen.

Opettele turvallinen luistoajo harjoittelemalla pienellä nopeudella, ja tasaisella, liukkaalla alustalla.

Jos ATV luistaa sivusuunnassa käännöksessä, käännä ohjaus luiston suuntaan. Vältä voimakasta jarruttamista tai kiihdytystä kun korjaat ajosuuntaa.

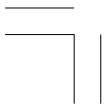



ATV:lla ajo

Rinnettä ylösajo

ATV:n kyky nousta turvallisesti rinnettä riippuu suuresti ajajan taidoista ja harkintakyvystä. Aloita harjoittelu helpossa, loivassa rinteessä. Kun kokemusta kertyy, oppii välttämään vaarat ja tietää omat rajat. Tämän jälkeen voit siirtyä vaikeampiin paikkoihin. Kuitenkin, sinun pitää pystyä arvioimaan minkälaisiin rinteisiin ATV:lla voi mennä kaatumatta. Vältä liian jyrkkiä rinteitä.

VAROITUS

Jyrkän rinteiden ylitys voi johtaa ajoneuvon kaatumiseen paljon helpommin, kuin ajettaessa tasaisella alustalla tai loivassa rinteessä.

Älä koskaan aja rinteeseen, mihin ATV:n tai sinun kyvyt eivät riitä.



Kun nousevat rinnettä, siirrä painosi eteen jotta etupyörät eivät irtoa maasta. Mitä jyrkempi rinne on, sitä enemmän pitää vartaloa kallistaa eteenpäin.

VAROITUS

Väärin suoritettu rinteiden nousu, voi johtaa ATV:n hallinnan menetykseen tai kaatumiseen.

Seuraa aina ohjeita rinteiden ylityksessä, joita on kuvattu tässä käsikirjassa.

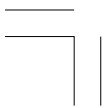



ATV:lla ajo

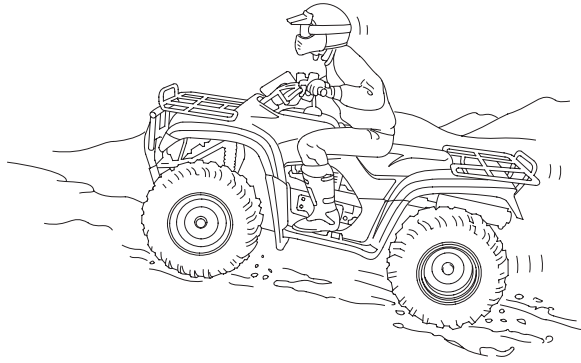

Siirrä paino eteen kun nouset rinnettä.

- Tarkasta maasto huolellisesti ennen rinteiden nousua.
- Älä koskaan nouse rinnettä jos ajoalusta on liukas tai irtonainen.
- Rinteiden nousussa, valitse ennakkoon oikea vaihte ja nopeus ajo-olosuhteisiin. Vältä rinteessä pysähtymistä.
- Älä koskaan avaa kaasua äkillisesti tai tee äkillisiä vaihteiden vaihtoa. ATV voi kiepsahtaa takaperin yli.
- Älä mene ylitä mäen harjaa suurella nopeudella. Joitain esteitä, jyrkkiä pudotuksia tai toinen ajoneuvo tai henkilö voi olla toisella puolella rinnettä.





ATV:lla ajo

ATV:n sammuminen ja/tai vieriminen taaksepäin:

Jos arvioit väärin nousukyvyyn tai ajo-olosuhteet, on mahdollista, ettei ATV:n voima riitä nousuun, tai renkaat alkavat luistamaan. Jos näin käy, voi ATV pysähtyä ja/tai lähteä vierimään taaksepäin.

VAROITUS

Moottorin sammuminen, rullaaminen alaspäin, tai väärä laskeutuminen rinnettä alas, voi johtaa ATV:n kaatumiseen.

Seuraa aina ohjeita rinteiden ylityksessä, joita on kuvattu tässä käsikirjassa.

Mitä tehdä jos ATV pysähtyy tai vierii taaksepäin mäen ylityksessä:

Jos olet melkein pysähtynyt eteenpäin ajossa:

1. Käytä etu- ja takajarrua yhtäaikaan, pysäytä ATV niin että etupää osoittaa suoraan rinteessä ylöspäin.
2. Nouse pois ATV:n päältä, paina samalla jarruja.
3. Aseta vaihde vapaalle, kytke pysäköintijarru ja sammuta moottori.
4. Arvioi seuraavat tilanteet.

Jos ATV lähtee vierimään taaksepäin ennen kuin aloitat jarruttamaan:

1. Pidä painosi kohti ylärinnettä.
2. Käytä ensin etujarrua kevyesti, tämän jälkeen käytä takajarrua kevyesti. Älä käytä kumpaakaan jarrua äkillisesti jos vierit taaksepäin, seurauksena voi olla että ajoneuvo kiepsahtaa takaperin ympäri.

Jos ATV jatkaa liukumista taaksepäin:

Kun olet käyttänyt jarruja, hyppää pois ja hylkää ajoneuvo.

Kun olet käyttänyt jarruja, hyppää pois ja hylkää ajoneuvo.



ATV:lla ajo

Mitä tehdä sen jälkeen kun ATV pysähtyy tai vierii taaksepäin:

Jos rinne on liian jyrkkä tai liukas, tai jos epäilet ettet pysty viemään ATV:ta turvallisesti alas kävelemällä, jätä ajoneuvo siihen paikkaan, ja hae apua. Jos mahdollista, aseta esteet renkaiden alle ettei ajoneuvo pääse vierimään alaspäin.

Jos rinne ei ole liian jyrkkä ja sinulla on hyvät jalansijat, pystyt viemään kävelemällä ATV:n alas. Varmista, että reitti on selvä, ettet menetä kontrollia ATV:hen.

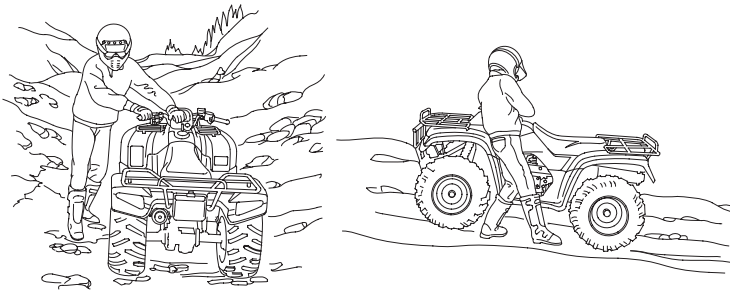

Varmista ettei jalkasi kosketa renkaita.

Vartalon asema alaspäin viedessä.

1. Seiso rintamasuunta rinteeseen alapäätä kohti, suhteessa ajoneuvoon niin, että pystyt käyttämään takajarru oikealla kädellä.
2. Varmista ettei jalkasi kosketa renkaita.
3. Tarkkaile jalansijoja.
4. Vie ATV rinnettä alas varovasti ja hitaasti, samalla kun kontrolloit vauhtia takajarrulla.
5. Jos menetät kontrollin ATV:hen, turvallisuutesi vuoksi, hylkää ote ajoneuvosta.





ATV:lla ajo

Rinnettä alasajo

Yleisesti paras tapa laskeutua rinnettä on että ATV:n keula osoittaa suoraan alas rinteeseen suuntaisesti. Vältä kallistuksia ettei ajoneuvo pääse kaatumaan toiselle puolelle.

VAROITUS

Väärin suoritettu alastulo rinteessä voi johtaa ATV:n hallinnan menetykseen tai kaatumiseen.

Seuraa aina ohjeita rinteeseen alastulossa, joita on kuvattu tässä käsikirjassa.

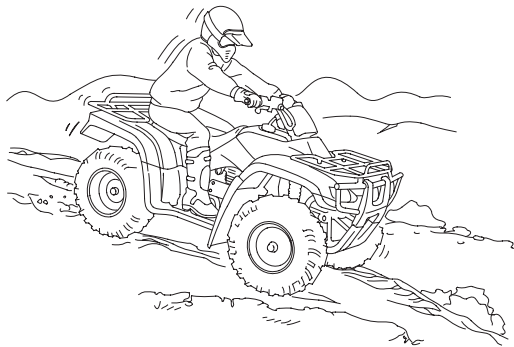

Alasajossa, siirrä painosi taakse.

Lähestyttäessä alamäkeä, pysähdy ja tutki maasto alapuolella. Älä koskaan aja yli rajojesi tai ilman kunnon näkyvyyttä. Älä koskaan aja rinnettä alas suurella nopeudella.



ATV:lla ajo

Kun olet valinnut turvallisen reitin alasajoon, valitse pienin vaihde, siirrä painosi taakse niin että kätesi ovat suorana ohjaustankoon, ja aja hitaasti alas pienellä nopeudella kaasun ollessa kiinni.

Käytä pääasiallisesti takajarrua vauhdin rajoittamiseen. Älä käytä etu- tai takajarrua voimakkaasti tai äkillisesti kun laskeudut rinnettä.

Kun olet käyttänyt jarruja, hyppää pois ja hylkää ajoneuvo.

Muista, jarruteho alenee jos rinteeseen pinta on liukas tai irtonainen.

Rinteessä kääntäminen ja mäen ylitys

Ajo mäessä tai rinteessä on erilaista kuin ajo tasaisella. Ole varovainen kun ajat rinteessä. Harjoittele ajoa loivassa, helpossa rinteessä ennen kuin päätät mennä jyrkempiin, tai muuten vaikeampiin maastoihin.



VAROITUS

Väärin suoritettu rinteeseen poikkiajo, tai kääntäminen rinteessä, voi johtaa ATV:n hallinnan menetykseen tai kaatumiseen.

Seuraa aina ohjeita rinteessä ajossa ja kääntämisestä, joita on kuvattu tässä käsikirjassa. Vältä jyrkän rinteeseen poikkiajoa, jos mahdollista.

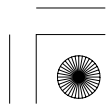



ATV:lla ajo

Mäen tai rinteen ylitys

- Huolehdi tasapainosta ja vakaudesta kun ajat rinteen poikki, sinun pitää siirtää ajoneuvossa kehosi paino ylärinteeseen päin. Tee näin, siirrä painosi pois satulan keskiosasta ja kallista kehoasi ylärinteeseen päin.
- Liukkaalla tai irtonaisella ajoalustalla voit joutua yliohejaamaan ylärinteeseen päin säilyttääksesi ajosuunnan.
- Vältä ajamista rinteen poikki jos rinne on jyrkkä, liukas tai epätasainen.



Siirrä paino ylärinteeseen päin kun ajat rinteen poikki.

Käännöksen teko rinteessä

- Rinnasta ajoa tasaisella alustalla, voit joutua siirtämään enemmän painoa ja kallistamaan kehoasi enemmän kun käännyt rinteessä.
- Älä tee käännöstä rinteessä ennen kuin olet oppinut tasaisen alustan kääntymistekniikan.





ATV:lla ajo

Esteen ylitys

Ennen kuin ajat tuntemattomalla alueella, tarkasta ettei ole esteitä. Varo töyssyjä, sateen uria, kuoppia ja muita esteitä. Kun lähestyt jotain estettä, vähennä nopeutta ja tarvittaessa pysähdy.

Älä yritä ylittää suuria esteitä, kuten isoa kiveä tai kaatunutta puuta.

VAROITUS

Väärin suoritettu esteen ylitys, voi johtaa ATV:n hallinnan menetykseen tai törmäykseen joka voi johtaa kaatumiseen.

Esteen ylityksessä, seuraa ohjeita joita tässä käsikirjassa on kuvattu.

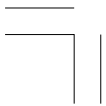



ATV:lla ajo

Vesiesteen ylitys

Sinun ATV:llasi voidaan ylittää huoletta vesiesteitä joiden syvyys on noin 254 mm. Kun ylität esim. puroa, varmista ettei se ole liian syvä ja ettei virtaus ole liian voimakasta.

VAROITUS

Tämän ATV:n renkailla on taipumusta jonkin verran kellumiseen. Ajettaessa ATV:lla syvän tai virtaavan veden poikki, voi vesi aiheuttaa vedon häviämisen, ja siten hallinnan menetyksen, joka voi johtaa onnettomuuteen.

Älä koskaan aja tätä ATV:ta voimakkaasti virtaavan veden poikki, tai syvemässä vedessä mitä käsikirjan suositus sanoo.

1. Valitse reitti jossa molemmat pientareet ovat loivia.
2. Ylitä vesieste hitaasti ja tasaisella nopeudella.
3. Tarkasta ettei veden alla ole esteitä tai liukkaita kiviä.
4. Vältä veden pääsyä sytytystulpalle tai ilmansuodattimeen, nämä voivat johtaa moottorin sammumiseen.
5. Veden ylityksen jälkeen, testaa aina etu- ja takajarrujen toiminta.
 - Veden ylityksen jälkeen voi jarrujen teho ja suorituskyky olla normaalia pienempi.
 - Tarvittaessa, käytä jarruja toistuvasti kunnes ne tuntuvat kuivilta ja toiminta normaalilta.
 - Jos et saa jarrujen tehoa palautumaan, pysäytä ATV ja seuraa toimintaohjeita sivulta 145.

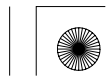



Pysäköinti

1. Katso tasainen parkkeerausalue. Huomioi että alusta kova.
2. Kun ATV on pysähtynyt, paina jarrua ja kytke vaihde vapaalle.
3. Kytke pysäköintijarru.
4. Käännä virtalukko OFF (○) asentoon.
5. Jos et aja enää samana päivänä, käännä polttoainehana OFF asentoon.

Jos moottori pitää käynnistää kun ATV on seisahduneena vaihde päällä, heiluta tarvittaessa ajoneuvoa eteen ja taakse jotta saat kytkettyä vaihteen vapaalle.

Jarruvalot aktivoituvat kun pysäköintijarru on kytketty. Kun pysäköintijarru on kytketty, käännä virtalukko OFF (○) asentoon estääksesi akun tyhjenemisen.

Pysäköinti rinteeseen tai liukkaalle alustalle

Jos sinun pitää pysäköidä ATV rinteeseen tai liukkaalle alustalle, toimi seuraavasti:

1. Paina jarruja, ja kytke pysäköintijarru.
2. Käännä virtalukko OFF (○) asentoon ja vapauta jarrut.
3. Jos ATV lähtee liikkumaan, ennen kuin olet noussut sen päältä, etsi parempi pysäköintipaikka.
4. Jos kiviä tai jotain muita esineitä on lähetyvillä, voit laittaa niitä renkaiden alle kuvatulla tavalla lisävarmistukseksi.

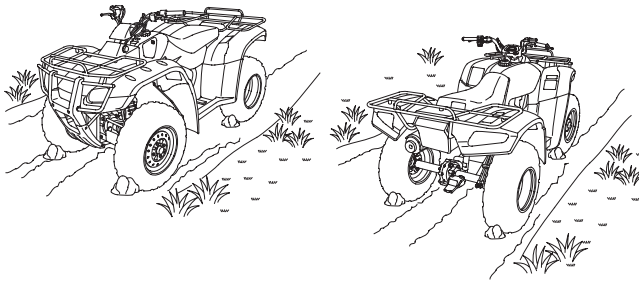



Hondasi kunnossapito

Auttaaksesi pitämään ATV:si hyvässä kunnossa, tämä jakso sisältää huoltotaulukon ja tarvittavia kohta-kohtalta ohjeita huoltojen tekoon. Löydät myös tärkeät turvaohjeet, tietoa polttoaineesta ja öljyistä ja vinkkejä kuinka pidät Hondasi hyvän näköisenä.

Ohjeet sulakkeen vaihtoon löytyy sivulta 187.

Ennen kuin huollat Hondaasi

Huollon tärkeys	87
Huollon turvallisuus	88
Tärkeitä turvatoimenpiteitä	89
Huoltotaulukko	90
Huollon kirjaus	94

Huollon valmistelu

Osien sijainti	95
Työkalut	98
Omistajan käsikirjan säilytys	100
Satulan irrotus	101

(jatkuu)

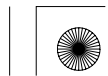



Hondasi kunnossapito

Huoltotoimenpiteet

Nesteet & Suodattimet

Polttoaine.....	102
Moottoriöljy & Suodatin.....	105
Vetopyörästön öljy.....	112
Tasauspyörästön öljy.....	114
Ilmansuodatin.....	116

Moottori

Kaasuvipu.....	121
Kaasuttimen rikastinvaijeri & Nuppi.....	123
Kytkinjärjestelmä.....	124
Moottorin tyhjäkäynti ja seoksen säätö.....	126
Sytytystulppa.....	128
Venttiilit.....	131
Kipinän sammutin.....	132

Runko

Jarrut.....	133
Renkaat.....	146
Moottorin suoja & Liukulevyt.....	152
Vetoakselin suojakumit.....	153

Sähköt

Akku.....	154
-----------	-----

Ulkoasun hoito.....	159
---------------------	-----

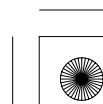
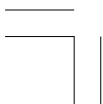



Huollon tärkeys

Hyvin huollettu ATV on edellytys turvalliseen, taloudelliseen ja huolettomaan ajoon. Se vaikuttaa myös alentavasti ilman saastumiseen. Huolellinen ennen ajoa tarkistukset, ja oikea huolto ovat erityisen tärkeitä, koska ATV:si on suunniteltu erityisesti rankkaan maastoajoon.

Pitäksesi ATV:si kunnossa, noudata tämän kirjan sisältämää huoltotaulukkoa. Taulukon huoltovälit ovat perustana keskimääräisille ajo-olosuhteille.

VAROITUS

ATV:n puutteellinen huolto, tai vikojen korjaamatta jättäminen ennen ajoa, voi johtaa kolarisiin, seurauksena voi olla henkilövahinko tai kuolema.

Seuraa aina tarkastus- ja huolto-ohjeita, mitä tässä käsikirjassa on mainittu.



Säännöllinen ilmansuodattimen huolto on erityisen tärkeää välttääksesi mahdollisen, kalliin moottoriremontin.

Jos ATV:si on kaatunut, tai jos se on kolaroitu, varmista Honda-huollossa tärkeiden osien tarkastus, vaikka olisit itse pätevä tekemään joitain korjauksia.





Huollon turvallisuus

Tämä osio sisältää ohjeita kuinka toimit joissain merkittävässä huoltoasioissa. Jos olet mekaanisesti peruspätevä, voit suorittaa monia näistä asioista kun sinulla on oikeat työkalut.

Muissa asioissa, jotka ovat vaativampia ja vaativat erikoistyökaluja, on paras antaa ammattilaisen hoitaa asia. Renkaan vaihdossa, ota yhteys Honda-huoltoosi tai pätevään mekaanikkoon. Tässä kirjassa olevat toimintaohjeet ovat tarkoitettu avustamaan hätätapauksia varten.

Seuraavassa joitain tärkeitä ennaltaehkäiseviä turvatoimenpiteitä. Kuitenkin, me emme voi varoittaa sinua kaikista mahdollisista vaaratilanteista joita huollon yhteydessä voi esiintyä. Vain sinä voit päättää kuka, jos et sinä, tekevät tietyt asiat.

VAROITUS

Ylläpitotarkastuksien ja turvatoimenpiteiden laiminlyönti voi johtaa vakavaan henkilövahinkoon tai kuolemaan.

Seuraa, ja noudata aina tämän käsikirjan turvatoimenpiteitä.

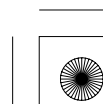
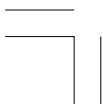



Huollon turvallisuus

Tärkeitä turvatoimenpiteitä

- Varmista, että moottori on sammutettu ennen kuin ryhdyt tekemään huoltoa tai korjausta. Tämä auttaa eliminoimaan muutamia mahdollisia vaaratilanteita:
 - **Hiilimonoksidimyrkytyksen moottorin pakokaasuista.** Varmista riittävä ilmanvaihto kun käytät moottoria.
 - **Palovammat kuumista ATV:n osista.** Anna moottorin ja pakoputken jäähtyä kunnolla ennen kuin kosket niitä.
 - **Vahinko liikkuvista osista:** Älä käytä moottoria tarpeettomasti.
- Lue ohjeet ennen aloitusta, ja varmista että sinulla on tarvittavat työkalut ja tarpeellinen pätevyys.
- Vältäaksesi mahdollisen tulipalo- tai räjähdysvaaran, ole varovainen kun työskentelet polttoaineen kanssa. Käytä vain palamattomia liuottimia, ei bensaa, osien puhdistukseen. Pidä tupakat, kipinät ja tuli pois polttoaineesta ja siihen liittyvistä osista.

Muista, että Honda-huoltosi tuntee ATV:si parhaiten ja heillä on paras pätevyys korjata sitä. Varmistaaksesi parhaan laadun ja varmuuden, käytä korjauksiin vain uusia, alkuperäisiä Honda osia, tai vastaavia. Jos sinulla on riittävät työkalut ja tarvittava osaaminen tehdä tarvittavat korjaukset, hanki itsellesi virallinen Honda korjaamokäsikirja.

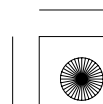
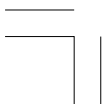



Huoltotaulukko

Huoltotaulukko auttaa määrittämään kuinka usein sinun pitää suorittaa ATV:si huollot, ja mitä asioita on huomioitava. Jotta ATV:si olisi toimintavarma, suorituskyykyinen ja päästöiltään alhainen, on tärkeää että se on huollettu oikein.

Huoltotaulukkoon merkityt huoltovälit ovat pohjana keskimääräisille ajo-olosuhteille. Jotkin asiat voivat lisätä huollon tarvetta, esim. jos ajat märissä tai pölyisissä olosuhteissa tai pitkään täydellä kaasulla. Kysy neuvoa Honda-kauppiaaltasi käytännön ohjeita omman käyttöösi.

Jotkin huoltotaulukossa ilmenevät asiat voidaan suorittaa perustiedoilla ja työkaluilla. Nämä toimenpiteet on kuvattu tässä kirjassa. Muut toimet voivat olla monimutkaisempia ja vaativat erikoisosaamista, työkaluja ja tarvikkeita. Suosittelemme että annat Honda-huoltosi suorittaa nämä asiat, ellei sinulla ole riittävää mekaanista taitoa, työkaluja ja tarvikkeita. Näiden toimenpiteiden suorittaminen on kuvattu virallisessa Honda-korjaamokäsikirjassa.

Jos tunnet, ettet ole riittävän etevä suorittamaan tiettyjä asioita, tai tarvitset apua, muista että Honda-huoltosi tuntee ATV:si parhaiten, ja heillä on riittävä kyky korjata se. Jos päätät itse suorittaa huollot, käytä ainoastaan alkuperäisiä Honda-osia tai niitä vastaavia, varmistaaksesi parhaan laadun ja käyttövarmuuden.

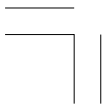



Huoltotaulukko

Suorita ennen ajoa tarkistukset (sivu 45) ja omistajan ylläpitohuollot tässä jaksossa jokaisen ajoitetun huollon aikana.

Jokainen huoltotaulukon osio edellyttää jonkinlaista mekaanista tietämystä. Tietyt asiat (erityisesti * ja ** merkityt) voivat vaatia erikoistietämystä ja työkaluja. Keskustele näistä Honda-huoltosi kanssa.

- * Pitää suorittaa Honda-huollon toimesta, ellei sinulla ole oikeita työkaluja, säätöarvoja ja ammattitaitoa. Katso Honda-korjaamokäsikirja.
- ** Merkitys turvallisuuteen, suosittelemme näiden asioiden suorittamista vain Honda-huollon toimesta.

Selostus huollon nooteista & Menettelyistä

HUOM:

1. Huollettava useammin, kun ajetaan pölyisillä alueilla, hiekalla tai lumella.
2. Huollettava useammin kun ajettu erittäin märissä tai kuraisissa olosuhteissa.
3. Vaihda joo toinen vuosi. Vaihto vaatii ammattitaitoa.

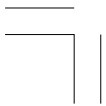



Huoltotaulukko

Huoltotoimenpiteet:

I: tarkasta ja puhdista, säädä, voitele, tai vaihda tarvittaessa

C: puhdista

A: säädä

L: voitele

R: vaihda

OSIO	HUOLTOVÄLI	KUMPI	ENSI			Katso sivu	
		TÄYTTYY	HUOLTO.	OHJEELLINEN			
		ENSIN	km	150	1000		2000
		⇔	mi	100	600	1200	
		HUOM	TUNNIT	20	100	200	
*	POLTTOAINEJÄRJESTELMÄ					I	–
*	KAASUN TOIMINTA					I	121
*	RIKASTIN					I	123
	ILMANSUODATIN	HUOM 1			C	C	116
	SUODATINKOTELON TYHJENNYSPUTKI	HUOM 2			I	I	120
	SYTYTYSTULPPA				I	I	128
*	VENTTIILIEIEN VÄLYS			I	I	I	131
	MOOTTORIÖLJY			R	R	R	106
	MOOTTORIÖLJYN SUODATIN			R	R	R	109
*	MOOTTORIN TYHJÄKÄYNTI			I	I	I	126

* Pitää suorittaa Honda-huollon toimesta, ellei sinulla ole oikeita työkaluja, säätöarvoja ja ammattitaitoa. Katso Honda-korjaamokäsikirja.



Huoltotaulukko

OSIO	HUOLTOVÄLI	KUMPI	ENSI	OHJEELLINEN			Katso sivu
		TÄYTTYY	HUOLTO.	HUOLTOVÄLI			
		ENSIN	km	150	1000	2000	
		⇔	mi	100	600	1200	
HUOM	TUNNIT	20	100	200			
	VETOAKSELIN SUOJAKUMIT				I	I	153
	VETOPYÖRÄSTÖN ÖLJY JA TASAUSPYÖRÄSTÖN ÖLJY				R: (JOKA 2 VUOSI)		112, 114
*	JARRUNESTE	HUOM 3			I	I	133
*	JARRUKENKIEN KULUNEISUUS	HUOM 1				I	144
	JARRUJÄRJESTELMÄ			I	I	I	133
*	PERUUTUSVAIHTTEEN LUKITUS			I	I	I	125
	LIUKULEVYTT, MOOTTORIN SUOJA				I	I	152
*	KYTKIN			I	I	I	124
*	JOUSITUS				I	I	—
*	KIPINÄN SAMMUTIN				C	C	132
*	MUTTERIT, PULTIT, KIREYS			I		I	—
**	PYÖRÄT/RENKAAT			I	I	I	146
**	OHJAUSAKSELIN LAAKEROINTI					I	—
**	OHJAUS					I	—

* Pitää suorittaa Honda-huollon toimesta, ellei sinulla ole oikeita työkaluja, säätöarvoja ja ammattitaitoa. Katso Honda-korjaamokäsikirja.

** Merkitys turvallisuuteen, suosittelemme näiden asioiden suorittamista vain Honda-huollon toimesta.





Huollon kirjaus

Täsmällinen huoltojen kirjaus auttaa varmistumaan siitä että ATV:si on oikein huollettu. Pidä tarkkaa kirjaa huoltojen suorittamisesta. Myynnin yhteydessä, tulisi nämä kirjaukset siirtyä uudelle omistajalle. Varmistu siitä että huollon tekijä merkitsee tehdyt huollot. Kaikki määräaikaishuollot, mukaan lukien esihuolto 150 km tai 20 tuntia kuuluvat normaaliin omistajan käyttökustannuksiin.

km tai tunnit	MATKA tai TUNTI	Päivä	Suorittaja:	Huom.
150 tai 20				
1.000 tai 100				
2.000 tai 200				
3.000 tai 300				
4.000 tai 400				
5.000 tai 500				
6.000 tai 600				
7.000 tai 700				
8.000 tai 800				





Osien sijainti

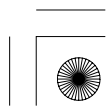
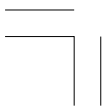
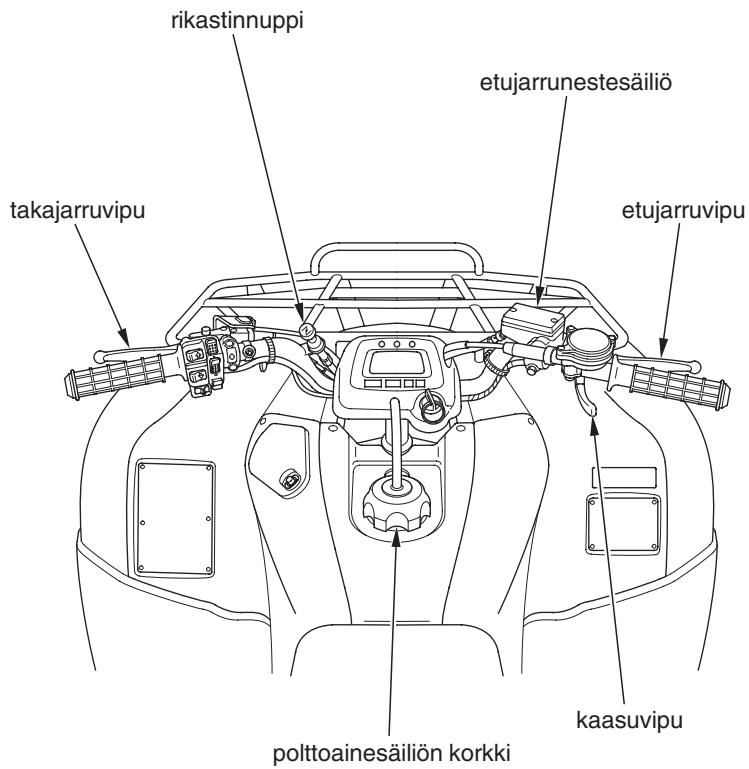



Osien sijainti

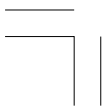
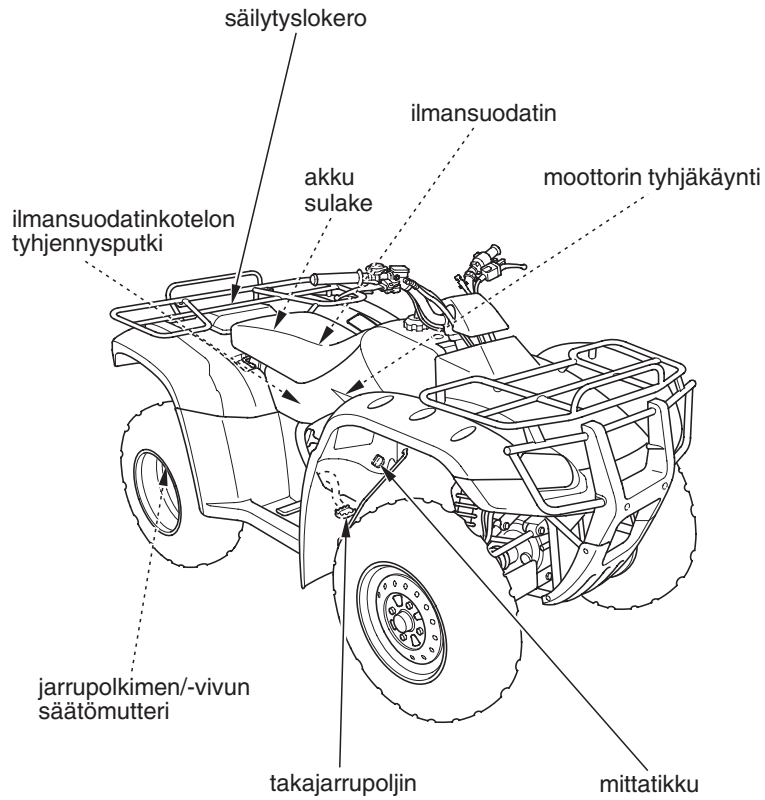



Osien sijainti

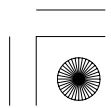
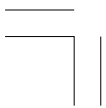
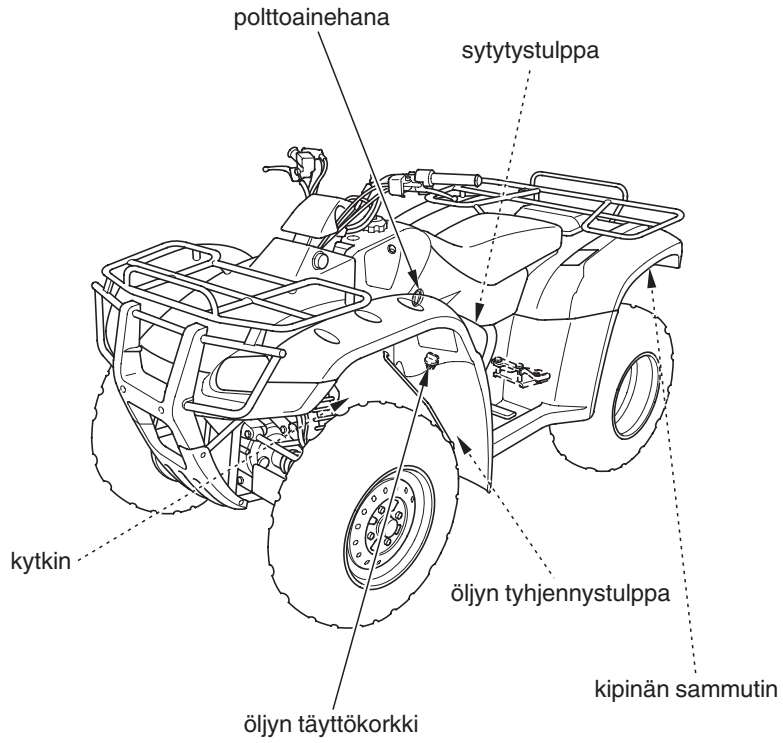



Työkalut

Työkalusarja ja vaihdetyökalu (1) sijaitsevat säilytyslokerossa (2) takatavaratelineen alla.

Työkalut sarjassa ovat riittävät rutiinihuoltoihin ja pikkukorjauksiin. Suuremmat työt vaativat lisätyökaluja joita saat hankittua Honda-kauppialtasi.

Avataksesi lokeron kannen (3), vapauta kumipanta (4).

TAKA

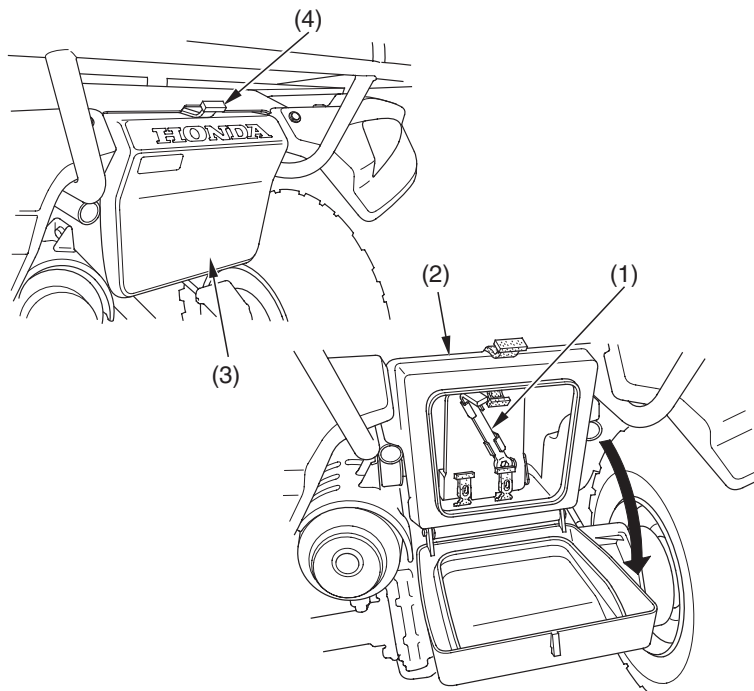

(1) vaihdvipu
(2) säilytyslokerokero

(3) työkalulokeron kansi
(4) kumipanta





Työkalut

Päästäksesi käsiksi työkaluihin (5), vapauta kumipanta (6) ja vedä alusta (7) alas.

Työkalusarja sisältää seuraavat tarvikkeet:

- * vakio/Phillips ruuvimeisseli
- * ruuvimeisseli kahva
- * 10 × 12 mm kiintoavain
- * 14 × 17 mm kiintoavain
- * sytytystulpan avain ja kahva
- * pihdit
- * työkalurasia

TAKA

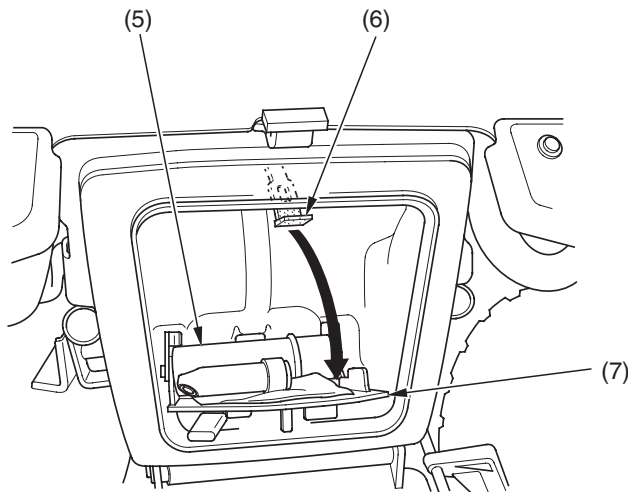

(5) työkalusarja
(6) kumipanta

(7) taso

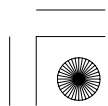



Omistajan käsikirjan säilytys

Sinun ATV:si on varustettu lokerolla jossa säilyttää omistajan käsikirjaa. Säilytä käsikirja (1) alustassa (2) joka sijaitsee säilytyslokeron (3) sisällä. Säilytyslokeron sijaitsee takatavaratelineen alla.

Avaa työkalulokero ja vedä alusta alas, katso sivut 98 , 99 .
Käsikirja ja ilmanpainemittari (4) tulisi säilyttää alustassa.

Varo ruiskuttamasta vettä tälle alueelle kun peset ATV:ta.

TAKA

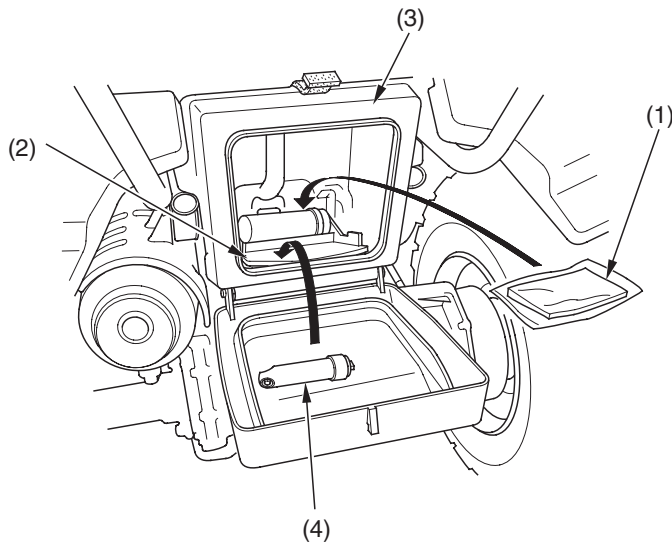

(1) omistajan käsikirja
(2) taso

(3) säilytyslokeron
(4) ilmanpainemittari





Satulan irrotus

Katso *turvaohjeet*, sivu 89 .

Satula pitää irrottaa kun huollat ilmansuodatinta, akkua tai sulaketta.

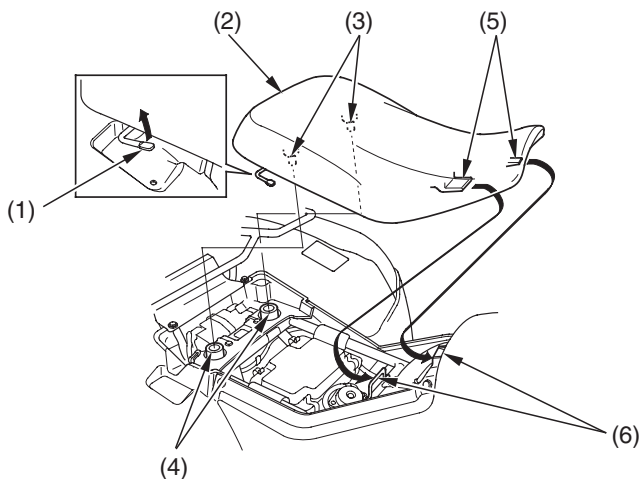

(1) satulan lukitusvipu

(2) satula

(3) tapit

(4) kumit

(5) etukiinnikkeet

(6) koukut

Irrotus

1. Nosta satulan lukitusvipua (1) satulan oikealla puolella.
2. Nosta satulaa (2) ylöspäin takaosasta irrottaaksesi tapit (3) kumeista (4).
3. Liu'uta satulaa taakse ja ylös.

Asennus

1. Aseta etukiinnikkeet (5) koukkuihin (6) rungossa, ja paina tapit kumeihin.
2. Paina satulaa alaspäin, kunnes se lukittuu.

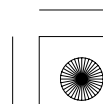
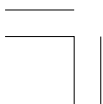



Polttoaine

Katso *turvaohjeet*, sivu 89 .

Polttoainesuositus

tyyppi	lyijytön
oktaanilukema	91 (tai korkeampi)

Suosittelimme lyijyttömän polttoaineen käyttöä, koska se muodostaa vähemmän karstaa, ja näin pidentää pakoputkiston käyttöikää.

ATV:si moottorissa voidaan käyttää polttoainetta jonka pumppuoktaaniluku (R + M)/2 on 86 tai korkeampi, tai jonka tarkistettu oktaaniluku 91 tai korkeampi. Asemien pumpun ilmoittama luku on yleisesti pumppuoktaaniluku. Tietoa *alkoholisekoitteisten polttoaineiden käyttöön*, katso sivu 203 .

Alhaisemman oktaaniluvun omaavan polttoaineen käyttö voi aiheuttaa voimakasta “nakutusta” tai “ennakkosytytystä” jonka seurauksena voi olla moottorivaurio. Kevyttä nakutusta voi ilmetä, kun rasitetaan moottoria raskaasti, esim. rinteen nousussa, tästä ei tarvitse huolestua.

Jos nakutus tai ennakkosytytys on jatkuvaa normaalikäytössä, vaihda polttoaineen laatua. Jos nakutus tai ennakkosytytys jatkuu, ota yhteys Honda-huoltoosi.

Älä käytä vanhaa, epäpuhdasta tai öljysekoitteista polttoainetta. Estä lian, pölyn tai veden pääsy polttoainetankkiin.



Polttoaine

Polttoainetilavuus

Polttoainetankin tilavuus, sisältäen varatankin:

13,9 l

Varatankin tilavuus:

3,1 l

Tankki tulisi täyttää mahdollisimman pian kun on siirrytty varatankin käyttöön, ja polttoainehana tulee kääntää takaisin ON asentoon tankkauksen jälkeen.

Tankkaus

Katso *turvaohjeet*, sivu 89 .

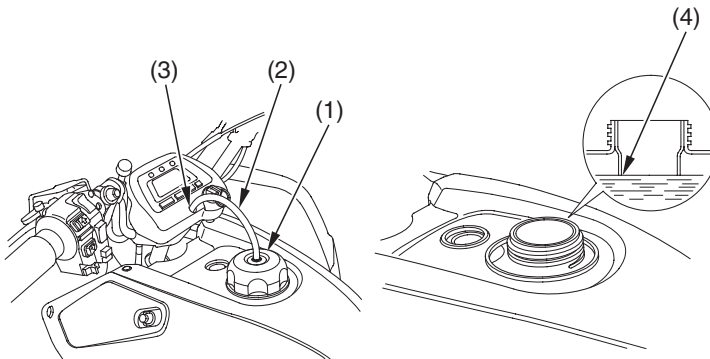

(1) polttoainesäiliön korkki
(2) huohotinletku

(3) ohjaustangon suojan reikä
(4) täyttökaulan kaula

(jatkuu)

Hondasi kunnossapito 103

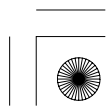
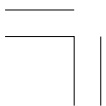



Polttoaine

1. Avataksesi tankin korkin (1), käännä sitä vastapäivään.
2. Vedä huohotinletku (2) ulos ohjaustangon suojan reiästä (3).
3. Täytä polttoainetta kunnes taso on täyttöaukon kaulan (4) alareunassa. Älä ylitäytä. Polttoainetta ei pitäisi olla täyttöaukon kaulassa.

VAROITUS

Polttoaine on helposti syttyvää ja tulenarkaa. Voit polttaa tai loukkaantua vakavasti käsitellessäsi polttoainetta.

- Sammuta moottori ja pidä kuumat esineet, kipinät ja tuli etäällä.
- Käsittele polttoainetta vain ulkotiloissa.
- Pyyhi roiskeet välittömästi.

4. Tankkauksen jälkeen, käännä tankin korkkia myötäpäivään kunnes kuulet naksahduksen.
5. Laita huohotinletku ohjaustangon suojan reikään.
6. Jos hana on RES asennossa, käännä se ON asentoon.

Jos joudut vaihtamaan tankin korkin, käytä vain alkuperäisiä Honda-osia.



Moottoriöljy & Suodatin

Moottoriöljyn laatu on päätekijä moottorin toimivuuden ja eliniän kannalta.

Käytä asianmukaista öljyä (sivu 106) ja suodatinta, sekä tarkasta ja vaihda öljy säännöllisesti taataksesi moottorin pitkän käyttöiän. Öljynvaihto poistaa moottoriin kertyneet epäpuhtaudet ja kartstat. Vanhan tai epäpuhtaan öljyn käyttö voi vaurioittaa moottoria. Käyttö vajaalla öljyllä voi aiheuttaa vakavan vaurion moottoriin ja vaihteistoon.

Vaihda moottoriöljy määräajoin huoltotaulukon mukaan, sivu 92 . Kun ajetaan erittäin pölyisissä olosuhteissa, tulee öljy vaihtaa useammin kuin mitä huoltotaulukossa ohjeistetaan.

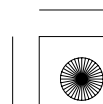
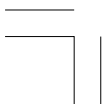



Moottoriöljy & Suodatin

Öljysuositus

API luokitus *	SE, SF tai SG
viskositeetti	SAE 10W-40
öljysuositus	Honda 4-tahti öljy tai vastaava.

* Moottoriöljyjen merkintä SE, SF tai SG on merkitty öljyastian.

- ATV:si öljy ei tarvitse lisäaineistuksia. Käytä suositeltuja öljyjä.
- Älä käytä öljyjä jotka sisältävät grafiittia tai molybdeenia. Nämä saattavat aiheuttaa kytkimen toimintahäiriöitä.
- Älä käytä ei-peseviä, kasvis, tai erityisesti kilpakäyttöön tarkoitettuja öljyjä.

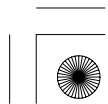
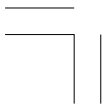



Moottoriöljy & Suodatin

Muiden viskositeettien ilmaisu oheisessa kaaviossa voidaan käyttää kun keskimääräinen lämpötila on merkityissä rajoissa.

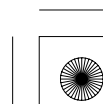
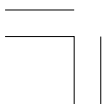
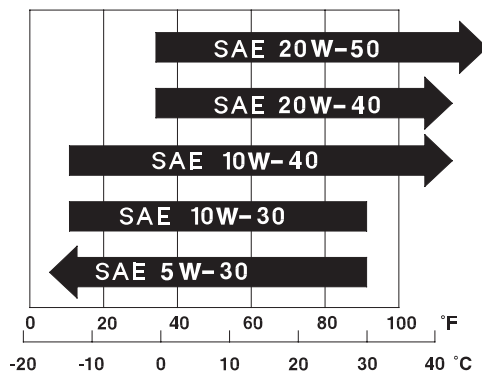



Moottoriöljy & Suodatin

Öljyn tarkistus & lisäys

Katso *turvaohjeet*, sivu 89 .

Tarkasta öljyn taso päivittäin ennen ATV:lla ajoa, ja lisää tarvittaessa.

1. Pysäköi ATV tasaiselle, lujalle alustalle.
2. Käynnistä moottori hyvin tuuletetussa tilassa, ja anna sen käydä 3 – 5 minuuttia. Sammuta moottori ja odota 2 – 3 minuuttia.
3. Irrota mittatikku (1) moottorista ja pyyhi se puhtaaksi.
4. Aseta mittatikku reikänsä kiertämättä sitä kiinni, irrota mittatikku ja tarkasta öljyn taso. Öljyn taso tulee olla mittatikun ylärajan (2) ja alarajan (3) välissä.
5. Tarvittaessa, irrota täyttöaukon korkki (4) moottorin vasemmalta puolelta ja lisää suositeltua öljyä täyttöaukon reiästä mittatikun ylärajaan asti. Älä täytä yli.
6. Kiinnitä täyttöaukon korkki ja mittatikku.

HUOMAA

Moottorin käyttö virheellisellä öljyn määrällä voi aiheuttaa vakavan moottorivaurion.

OIKEA PUOLI

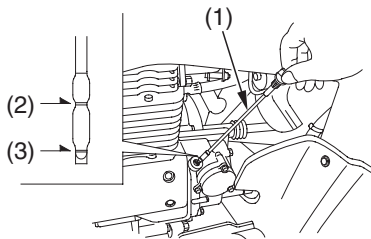

- (1) mittatikku
(2) ylärajan merkki

VASEN PUOLI

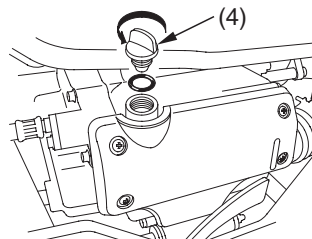

- (3) alarajan merkki
(4) öljyn täyttökorkki



Moottoriöljy & Suodatin

Moottoriöljyn & suodattimen vaihto

Katso *turvaohjeet*, sivu 89 .

ATV:si öljynsuodatin pitää täyttää erityisvaatimukset. Käytä uutta, alkuperäistä Honda-suodatinta joka on tarkoitettu erityisesti tähän malliin.

HUOMAA

Väärä öljynsuodattimen käyttö voi aiheuttaa öljyvuotoja tai moottorivaurion.

Tämä prosessi vaatii mekaanikon kykyä ja ammattityökaluja, kuten momenttiavainta ja suodatinavainta, sekä kunnolliset astiat ja välineet jätteiden käsittelyyn (sivu 172). Jos sinulla ei ole riittävää kykyä tai työkaluja, ota yhteys Honda-huoltoosi.

Moottoriöljyn valutus:

1. Kun ATV on tasaisella alustalla, irrota öljyn täyttökorkki vasemmalta puolelta.
2. Aseta astia moottorin alle, ja irrota tyhjennystulppa (1) ja tiiviste (2).

MOOTTORIN ALLA

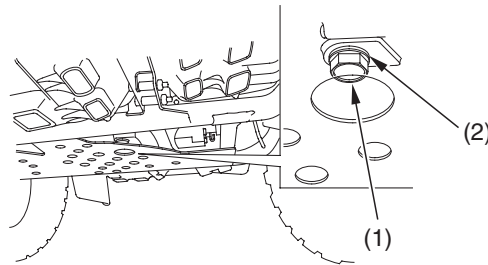

(1) öljyn tyhjennystulppa

(2) tiiviste





Moottoriöljy & Suodatin

Asenna uusi moottorin öljynsuodatin:

1. Irrota öljynsuodattimen kansi (1) irrottamalla pultit (2). Anna loppujen öljyjen valua pois. Hävitä öljynsuodatin (3) hyväksytyllä tavalla (sivu 172).
2. Tarkasta että öljynsuodattimen kannen O-renkas (4) on kunnossa, ja kiinnitä uusi suodatin. Käytä vain alkuperäistä Honda-suodatinta tai vastaavaa joka on suunniteltu tähän malliin. Väärän mallisen suodattimen käyttö voi aiheuttaa vakavan moottorivaurion.
3. Aseta jousi (5) paikoilleen moottoriin ja kiinnitä uusi suodatin niin että kumitiiviste (6) on ulos päin. Myös "OUTSIDE" merkki (7) osoittaa ulospäin moottorista.

HUOMAA

Väärä öljynsuodattimen kiinnitys voi aiheuttaa vakavan moottorivaurion.

OIKEA PUOLI

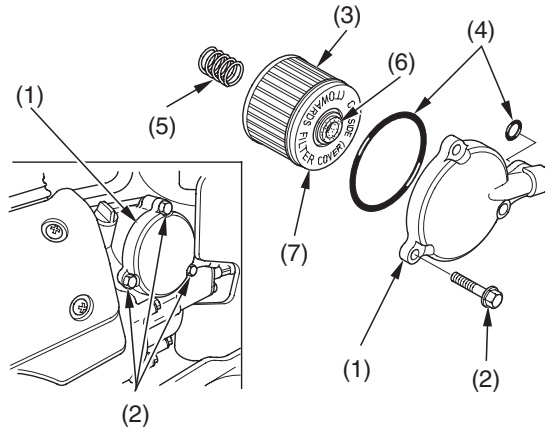

- | | |
|----------------------------|--------------------|
| (1) öljynsuodattimen kansi | (5) jousi |
| (2) pultit | (6) kumitiiviste |
| (3) öljynsuodatin | (7) OUTSIDE merkki |
| (4) O-renkaat | |

110 Hondasi kunnossapito



Moottoriöljy & Suodatin

4. Kiinnitä suodattimen kansi, kiristä pultit momenttiin:
9,8 N·m (1,0 kgf·m)
5. Kaada jäteöljy asianmukaiseen astiaan ja hävitä se sallitulla tavalla (sivu 172).

HUOMAA

Väärä jätteiden hävitys on haitallista ympäristölle.

Moottoriöljyn lisäys:

1. Tarkasta tyhjennystulpan tiivisteiden kunto, vaihda tarvittaessa.
2. Kinnitä tyhjennystulppa, ja kiristä se momenttiin:
25 N·m (2,5 kgf·m)
3. Täytä moottori suositellulla öljyllä, öljymäärä noin:
2,0 l
4. Kiinnitä täyttötulppa ja mittatikku.
5. Käynnistä moottori, ja anna käydä tyhjäkäyntiä 3 – 5 minuuttia.
6. Sammuta moottori, odota 2 – 3 minuuttia ja tarkasta öljyn taso. Tarkasta että öljyn taso mittatikuksen ylä- ja alarajan välissä. Lisää öljyä tarvittaessa mutta älä täytä yli.
7. Tarkasta ettei ole öljyvuotoja.

Jos momenttiavainta ei käytetty kiinnityksessä, ota yhteys Honda-huoltoosi varmistaaksesi oikean kiinnityksen.



Vetopyörästön öljy

Öljysuositus

tyyppi	hypoidi öljy
viskositeetti	SAE 80

Öljyn vaihto

Katso *turvaohjeet*, sivu 89 .

Helpottaaksesi öljyn valumista, vaihda öljy sen ollessa lämmin.





Vetopyörästön öljy

1. Pysäköi ATV tasaiselle alustalle.
2. Aseta astia tyhjennystulpan (1) alle.
3. Irrota öljyn täyttötulppa (2) ja tyhjennystulppa.
4. Kun kaikki öljy on kokonaan valunut, kiinnitä tyhjennystulppa ja kiristä se momenttiin:
12 N·m (1,2 kgf·m)
5. Täytä vetopyörästö suositellulla öljyllä.
85 cm³
6. Irrota öljyn tarkastuspultti (3). Varmista että öljyn taso on tarkastusreiässä (4).
7. Kiinnitä öljyn täyttökorkki ja tarkastuspultti.

TAKA

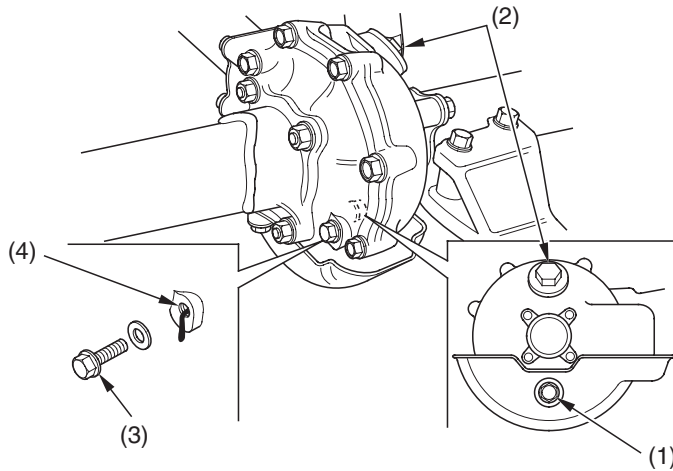

(1) öljyn tyhjennystulppa
(2) öljyn täyttökorkki

(3) öljytason tarkastuspultti
(4) öljytason tarkastusreikä





Tasauspyörästön öljy

Öljysuositus

tyyppi	hypoidi öljy
viskositeetti	SAE 80

Öljyn vaihto

Katso *turvaohjeet*, sivu 89 .

Helpottaaksesi öljyn valumista, vaihda öljy sen ollessa lämmin.

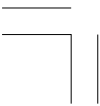



Tasauspyörästön öljy

1. Pysäköi ATV tasaiselle alustalle.
2. Aseta astia tyhjennystulpan (1) alle.
3. Irrota öljyn täyttötulppa (2) ja tyhjennystulppa.
4. Kun kaikki öljy on kokonaan valunut, kiinnitä tyhjennystulppa ja kiristä se momenttiin:
12 N·m (1,2 kgf·m)
5. Täytä vetopyörästö suositellulla öljyllä.
241 cm³
Varmista että öljyn taso on täyttöaukon alareunan (3) tasalla.
6. Kiinnitä öljyn täyttökorkki.

ETU

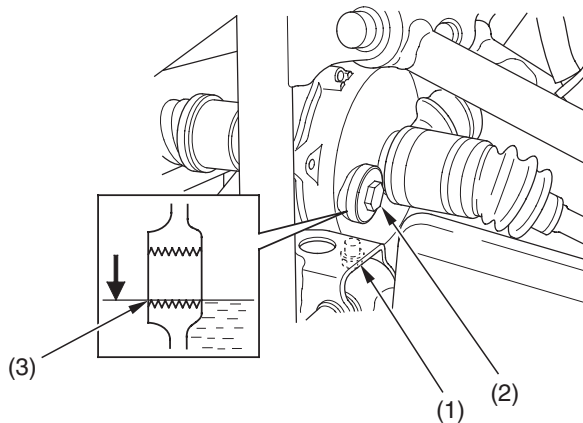

(1) öljyn tyhjennystulppa
(2) öljyn täyttökorkki

(3) öljyn täyttöaukon alareuna





Ilmansuodatin

Katso *turvaohjeet*, sivu 89 .

Oikea ilmansuodattimen huolto on erittäin tärkeää, erityisesti maastoajoneuvoissa. Likainen, vettynyt, viallinen tai huonokuntoinen ilmansuodatin mahdollistaa pölyn, lian, mudan ja muiden epäpuhtauksien pääsyn moottoriin.

Huolla ilmansuodatin usein jos ajat märissä tai pölyisissä olosuhteissa. Honda-huoltosi auttaa sinua määrittämään huoltovälit eri ajo-olosuhteisiin.

ATV:si ilmansuodattimen kunto on erittäin tärkeä oikean suorituskyvyn saavuttamiseksi. Käytä uutta, alkuperäistä Honda-ilmansuodatinta joka on suunniteltu erityisesti tähän tuotteeseen.

HUOMAA

Väärän ilmansuodattimen käyttö voi aiheuttaa ennenaikaisen moottorivaurion.

Oikea ilmansuodattimen huolto voi ehkäistä moottorin ennenaikaista kulumista tai moottorivauriota, kalliiden osien vaihtoa, moottorin tehohävikkejä, heikkoa polttoainetaloudellisuutta tai sytytystulpan ennenaikaista kulumista.

HUOMAA

Väärä tai heikko ilmansuodattimen huolto voi aiheuttaa moottoriin tehohävikkejä ja ennenaikaista moottorin kulumista.





Ilmansuodatin

Puhdistus

1. Irrota satula nostamalla satulan lukitusvipua (1) ylös.

SATULAN ALLA

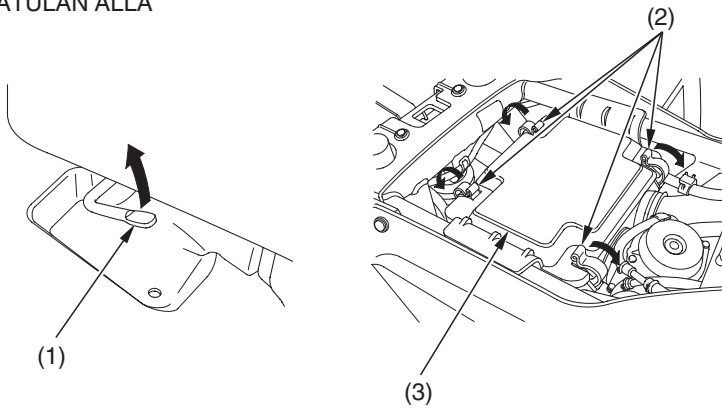

(1) satulan lukitusvipu
(2) kiinnikkeet

(3) ilmansuodatinkotelon kansi

2. Vapauta neljä pidikettä (2).
3. Irrota ilmansuodatinkotelon kansi (3).

(jatkuu)





Ilmansuodatin

4. Löysää ruuvia (4) ja irrota suodatinyksikkö (5) suodatinkotelosta.
5. Irrota panta (6).
6. Irrota ilmansuodatin (7) suodattimen rungosta (8).
7. Pese suodatin korkean leimahduspisteen omaavalla liuottimella (ei bensalla).
Purista varovasti ylimääräinen liuotin pois. Älä kierrä suodatinta, kiertäminen voi vaurioittaa vaahtomuovista suodatinta.
8. Tarkasta ettei suodattimessa ole halkeamia tai murtumia. Vaihda suodatin jos se on vaurioitunut.
9. Anna suodattimen kuivua ennen sen öljymistä. Kosteaa suodatinta ei ime riittävästi öljyä.
10. Kaada puhdasta ilmansuodatinöljyä suodattimeen. Puristele suodatin kaksin käsin niin että öljyä jakaantuu suodattimen kaikkiin kohtiin ja purista lopuksi ylimääräinen öljy pois. (Pitääksesi kätesi kuivina, laita suodatin puhtaaseen muovipussiin ennen kuin kaadat öljyä.)

SATULAN ALLA

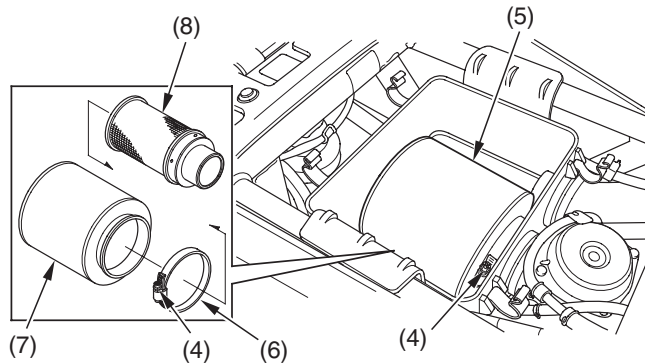

- | | |
|--------------------------|----------------------------|
| (4) ruuvi | (7) ilmansuodatin |
| (5) ilmansuodatinyksikkö | (8) ilmansuodattimen runko |
| (6) side | |

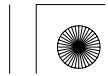



Ilmansuodatin

11. Kiinnitä ilmansuodatin suodattimen runkoon.
12. Laita ohut kerros rasvaa suodatinyksikön tiivistepintaan.
13. Asenna panta.
14. Asenna suodatinyksikkö suodatinkoteloon.
15. Kiristä ruuvi.
16. Kiinnitä irrotetut käännetyssä järjestyksessä kuin irrotuksessa.

Pölysuoja

SATULAN ALLA

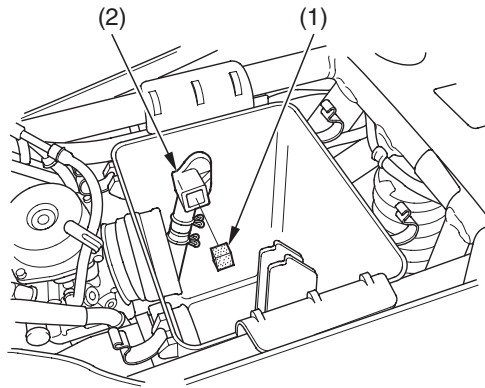

(1) pölysuoja

(2) huohotin liittin

Älä paina pölysuojaa (1) liian syväälle liittokappaleeseen (2).
Jos pölysuoja on likainen, puhdista se.





Ilmansuodatin

Ilmansuodatinkotelon tyhjennysputki

Ilmansuodatinkotelon tyhjennysputki tulee huoltaa säännöllisesti huoltotaulukon mukaan, (vesiesteen ylitys voi lisätä huollon tarvetta). Jos sakkaa putkessa on näkyvissä, pitää se poistaa ennen moottorin käynnistystä.

TAKA

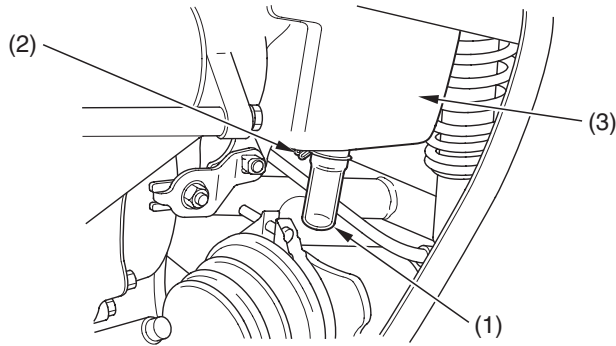

(1) tyhjennysputki
(2) panta

(3) ilmansuodatinkotelo

1. Irrota tyhjennysputki (1) irrottamalla panta (2) suodatinkotelon (3) alta.
2. Valuta sakkia pois.
3. Kiinnitä tyhjennysputki, varmista kiinnitys pannalla.





Kaasuvipu

Kaasuvivun vapaaliike

Katso *turvaohjeet*, sivu 89 .

OIKEA OHJAUSTANKO

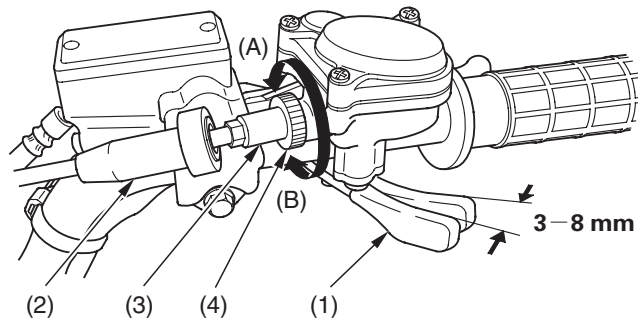

(1) kaasuvipu

(2) suojakumi

(3) kaasuvaijerin säädin

(4) lukkomutteri

(A) pienentää vapaaliikettä

(B) lisää vapaaliikettä

Tarkistus

Tarkasta kaasuvivun (1) vapaaliike.

Vapaaliike:

3–8 mm

Säätö

1. Vedä suojakumi (2) taakse saadaksesi kaasuvaijerin säätimen (3) esiin.
2. Löysää lukkomutteri (4).
3. Käännä säädintä kunnes vapaaliike on oikea.
4. Kiristä lukkomutteri ja asenna suojakumi.
5. Säädön jälkeen, tarkasta että kaasua avautuu ja sulkeutuu täysin ja pehmeästi ohjaustangon kaikissa asennoissa.

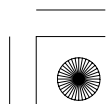



Kaasuvipu

Kaasuvivun tarkistus

Katso *turvaohjeet*, sivu 89 .

1. Tarkasta kaasuvivuston oikea toiminta ja ruuvien kiinnitys.
2. Tarkasta että kaasu avautuu ja sulkeutuu täysin ja pehmeästi ohjaustangon kaikissa asennoissa. Jos ei, ota yhteys Honda-huoltoon.
3. Tarkasta kaasuvaijerin kunto kaasuvivusta kaasuttimeen asti. Jos vaijeri on mutkalla tai vaurioitunut, on se vaihdettava.
4. Tarkasta vaijerin kireys ja jännitys ohjaustangon kaikissa asennoissa.
5. Voitele vaijeri vaijeriöljyllä estääksesi vaijerin ennenaikaisen kulumisen ja ruostumisen.

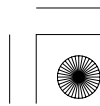



Kaasuttimen rikastinvaijeri & Nuppi

Katso *turvaohjeet*, sivu 89 .

VASEN OHJAUSTANKO

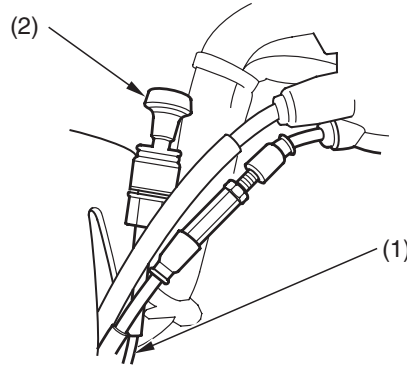

(1) rikastinvaijeri

(2) rikastinnuppi

1. Tarkasta rikastinvaijerin (1) kunto.
2. Tarkasta rikastinnupin (2) toiminta.

Jos vaijeri on mutkalla tai vaurioitunut, on se vaihdettava Honda-huollon toimesta.

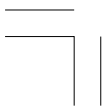



Kytkinjärjestelmä

Sinun ATV:si on varustettu monilevy märkäkytkimellä joka on ensiövedon yhteydessä. Oikea säätö sallii vaihteiden oikean, pehmeän toiminnan.

Kytkimen säätö

Katso *turvaohjeet*, sivu 89 .

ETU

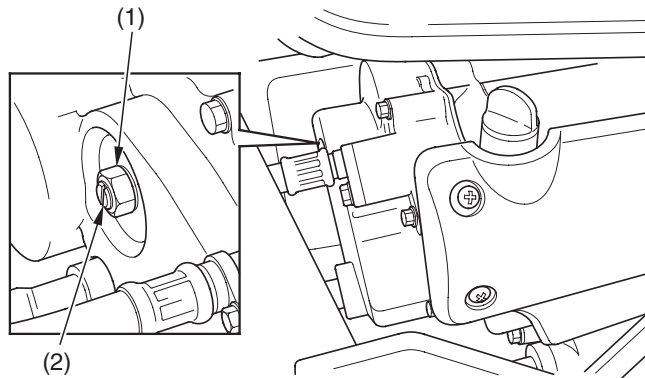

(1) lukkomutteri

(2) kytkimen säätö

1. Varmista että virtalukko on OFF () asennossa.
2. Löysää lukkomutteri (1).
3. Käännä kytkimen säädintä (2) vastapäivään kunnes tunnet siinä vastusta.
4. Käännä tästä kohdasta säädintä takaisin myötäpäivään 1/4 kierrosta, ja lukitse lukkomutteri pitäen säädintä paikoillaan.
5. Säädön jälkeen, käynnistä moottori ja suorita ATV:lla koeajo varmistaaksesi kytkimen oikean toiminnan.

Jos oikeaa säätöä ei saada suoritettua, tai jos kytkin ei toimi oikein, voivat kytkinlevyt olla kuluneet. Ota tällöin yhteys Honda-huoltoon.

124 Hondasi kunnossapito



Kytkinjärjestelmä

Peruutuksen lukituksen säätö

Katso *turvaohjeet*, sivu 89 .

VASEN OHJAUSTANKO

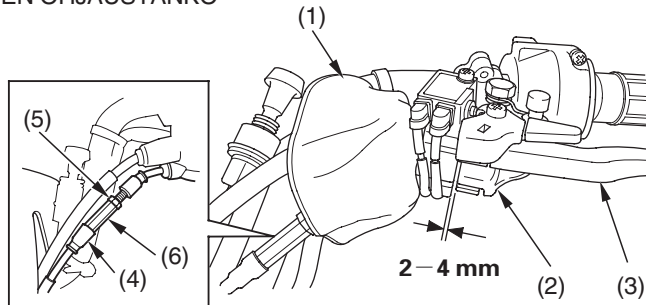

- | | |
|-------------------------|------------------|
| (1) pölysuoja | (4) suojakumi |
| (2) peruutuksen apuvipu | (5) lukkomutteri |
| (3) takajarruvipu | (6) säätömutteri |

1. Siirrä pölysuoja (1) sivuun.
2. Tarkasta peruutuksen vivun (2) vapaaliike, mittaa takajarruvivun (3) väli vaijeriin:
2 – 4 mm
3. Säätö, siirrä suojakumi (4) sivuun, löysää lukkomutteri (5) ja käännä säätömutteria (6).
Säädön jälkeen, kiristä lukkomutteri huolella.
4. Asenna pölysuoja ja suojakumi paikoilleen.

Muut tarkastukset

Tarkasta peruutuksen vivun ja vaijerin kunto ja kiinnitys. Jos vaijeri on mutkalla tai vaurioitunut, on se vaihdettava Honda-huollon toimesta.



Moottorin tyhjäkäynti ja seoksen säätö

Paras tie kaasuttimen säätöjen suorittamiseksi, on ottaa yhteys Honda-huoltoon, joka hoituu määräaikaishuollon yhteydessä.

Muista, tyhjäkäynnin säätö ei ole ‘patenttiratkaisu’ kaikkiin moottorin polttoaine järjestelmän ongelmiin. Tyhjäkäynnin säätö ei kompensoi muista aiheista aiheutuvia vikoja.

Moottorin pitää olla käyttölämmin oikean tyhjäkäynnin säädön saavuttamiseksi.

Tyhjäkäynnin säätö

Katso *turvaohjeet*, sivu 89 .

OIKEA PUOLI

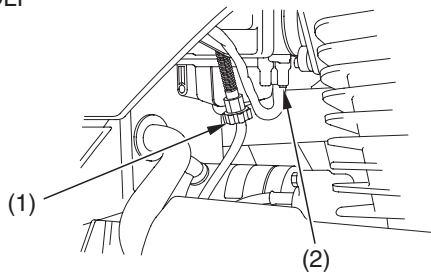

(1) tyhjäkäynnin säätöruuvi

(2) seosruuvi

1. Jos moottori on kylmä, käynnistä se ja lämmitä noin kymmenen minuuttia. Sammuta moottori.
2. Aseta ATV tasaiselle, lujalle alustalle.
3. Kiinnitä kierroslukumittari.
4. Kytke vaihde vapaalle. Käynnistä moottori.
5. Säädä tyhjäkäynti kääntämällä tyhjäkäynnin säätöruuvista (1).
Tyhjäkäynti (vapaalla):
 $1.400 \pm 100 \text{ min}^{-1} (\text{rpm})$



Moottorin tyhjäkäynti ja seoksen säätö

Ilman-polttoaineen seossuhteen säätö

1. Käännä seosruuvia (2) myötäpäivään kunnes moottorin kierrokset laskevat.
2. Käännä seosruuvia vastapäivään kunnes moottorin kierrokset laskevat uudestaan.
3. Aseta seosruuvien säätö tarkalleen näiden kahden ääriasennon väliin. Yleisesti, oikea säätö, (rikkaan ja laihan välillä) on noin 1 – 3/4 kierrosta auki, täysin kiinni asennosta.
4. Jos tyhjäkäynti muuttuu seoksen säädön jälkeen, säädä tyhjäkäynti uudestaan.

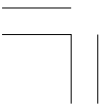



Sytytystulppa

Sytytystulppasuositus

vakio sytytystulppa	DPR7EA-9 (NGK) tai X22EPR-U9 (DENSO)
kylmälle säälle (alle 5°C)	DPR6EA-9 (NGK) tai X20EPR-U9 (DENSO)

Käytä vain suositeltua tulppatyyppiä, jossa on suositeltu lämpöarvo.

HUOMAA

Väärä lämpöarvon sytytystulpan käyttö, voi aiheuttaa moottorivaurion.

Sytytystulpan vaihto & Tarkastus

Katso *turvaohjeet*, sivu 89 .

1. Puhdista sytytystulpan ympäristö liasta.
2. Irrota sytytystulpan hattu (1). Ole varovainen ettet vaurioita tulpanjohtoa, kun irrotat hattua.
3. Irrota sytytystulppa tulppa-avaimella, joka löytyy työkalusarjasta.

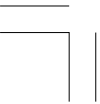



Sytytystulppa

4. Tarkasta ettei elektrodit tai keskiosliini ole karstaisia, syöpyneitä tai nokisia. Jos kastaa tai syöymistä on paljon, vaihda tulppa. Jos tulppa on nokinen, puhdistu se. Tarkasta elektrodien kuluneisuus. Keskielektrodissa (2) pitäisi olla terävät kulmat, ja sivuelektrodi (3) ei saa olla kulunut. Jos elektrodeissa tai eristeessä esiintyy voimakasta epäpuhtautta tai palamista, suosittelemme että annat Honda-huollon tutkia asia.
5. Hävitä sytytystulppa jos se on selvästi kulunut, tai jos eriste on murtunut tai muutan vaurioitunut.
6. Käytä lankatyypistä rakotulkkia, ja mittaa sytytystulpan kärkiväli (4). Tarvittaessa, säädä väli taivuttamalla varovasti sivuelektrodia.
Kärkiväli pitäisi olla:
0,8–0,9 mm

VASEN PUOLI

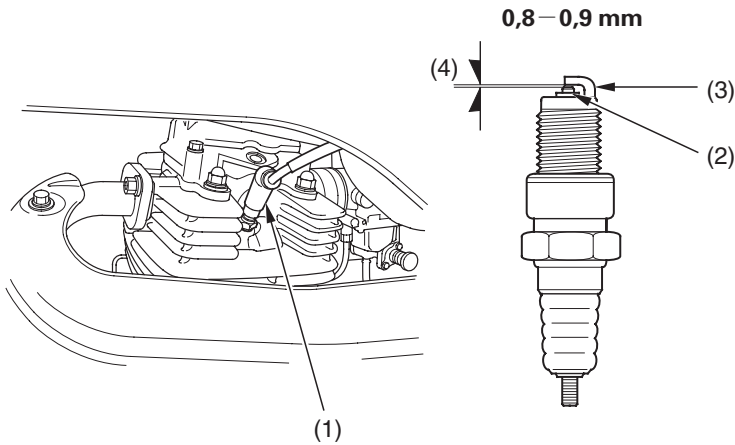

(1) tulpanhattu
(2) keskielektrodi

(3) sivuelektrodi
(4) sytytystulpan kärkiväli

(jatkuu)





Sytytystulppa

7. Aseta sytytystulppa paikoilleen, ja kiristä käsin.
8. Kiristä sytytystulppa:
 - Jos vanha tulppa on kunnossa:
kiristä 1/8 kierrosta.
 - Jos käytät uutta tulppaa, kiristä kahdessa osassa estääksesi löystymisen:
 - a) Ensin, kiristä tulppa:
NGK: 3/4 kierrosta.
DENSO: 1/2 kierrosta.
 - b) Löysää tulppa.
 - c) Toiseksi, kiristä tulppa uudestaan:
1/8 kierrosta.

HUOMAA

Väärin kiristetty sytytystulppa voi aiheuttaa moottorivaurion. Jos tulppa on löysällä, voi seurauksena olla mäntävaurio. Liikakiristys voi vaurioittaa kierteitä.

9. Kiinnitä sytytystulpan hattu.

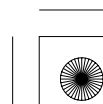
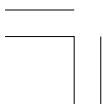



Venttiilit

Venttiilin tarkastus

Katso *turvaohjeet*, sivu 89 .

Venttiilivällys tulee olla:

0,15 mm

Liian suuri vällys aiheuttaa ääntämistä. Liian pieni vällys voi alentaa moottorin tehoa ja mahdollistaa venttiilivaurion.

Venttiilien säädön voi suorittaa henkilö jolla on riittävä ammattitaito, oikeat työkalut ja ohjeet venttiilien säädön suorittamiseksi. Muissa tapauksissa säädön tulee suorittaa Honda-huolto.

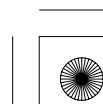
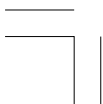



Kipinän sammutin

Katso *turvaohjeet*, sivu 89 .

Pakoputkisto pitää puhdistaa määräajoin kertyneestä noesta.
Putkiston puhdistus:

TAKA

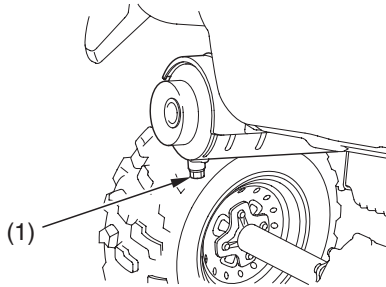

(1) pultti

1. Valitse paikka, jossa on hyvä tuuletus ja jossa ei ole tulenarkaa materiaalia, ja varmista että pakoputkisto on jäähtynyt.
2. Irrota pultti (1).
3. Käynnistä moottori, nosta kierroksia noin parikymmentä kertaa, ja nosta samalla hetkellisesti pakoputkiston vastapainetta, laittamalla hetkittäin pakoaukon eteen käsipyhettä.
4. Sammuta moottori ja anna pakoputkiston jäähtyä.
5. Kiinnitä pultti huolellisesti.





Jarrut

Hydrauliset rumpujarrut (edessä) ja mekaaninen rumpujarru (takana) tuottavat lämpöä, johtuen jarrukengän ja rummun välisestä kitkasta, kun jarrua käytetään.

Kun etujarrukengät kuluvat, laskee jarrunesteen taso. Myös vuoto järjestelmässä alentaa nesteen tasoa.

Tarkasta järjestelmä aina ennen ajoa, varmistaaksesi ettei järjestelmässä ole nestevuotoa.

Tarkasta määräjain nestetaso ja etu- että takajarrukenkien kuluneisuus.

Jos jarruvivun tai jarrupolkimen vapaaliike ei ole normaali, tarkasta jarrukenkien kuluneisuus (sivu 144). Kuluneet jarrukengät pitää vaihtaa. Jos kengät eivät ole kuluneet, on mahdollista että järjestelmässä on ilmaa joka pitää poistaa. Ota yhteys Honda-huoltoosi jarrujen ilmausta varten.

Jarrunestesuositus

jarruneste	Jarruneste DOT4
------------	-----------------

Suosittelu jarrunesteluokitus on DOT 4 tai korkeampi vastaava. Käytä aina puhdasta, uutta jarrunestettä. Varmista luokitus nesteastian etiketistä ennen kuin avaat sinetöityä astiaa. Avatun astian neste voi olla pilaantunut, tai sisältää ilmasta kondensoitunutta kosteutta.



Jarrut

Nestetason tarkastus

Katso *turvaohjeet*, sivu 89 .

OIKEA OHJAUSTANKKO

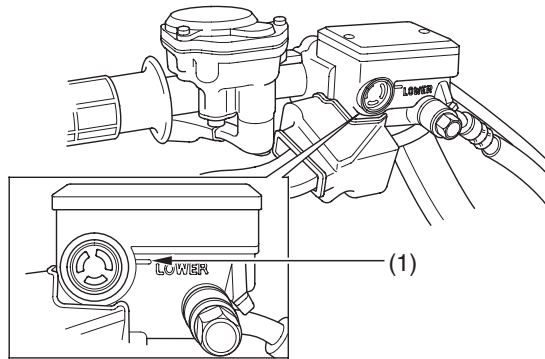

(1) LOWER merkki

Jos nesteen taso on alhainen, hanki suositeltua nestettä Honda-huollostasi.

Älä lisää tai vaihda jarrunestettä, paitsi hätätapauksissa. Jos joudut lisäämään nestettä, anna Honda-huoltosi tarkastaa järjestelmä mahdollisimman pian.

HUOMAA

Jarruneste voi vaurioittaa muovi- ja maalattuja pintoja. Käsittele varovasti.





Jarrut

Pyysi roiskeet välittömästi. Vältä nesteeseen kanssa kosketusta. Jos kosketat nestettä, pese kohta kunnolla ja ota välittömästi yhteys lääkäriin jos nestettä joutuu silmiin.

Muut tarkastukset

- Varmista ettei ole nestevuotoja.
- Tarkasta ettei jarruletkuissa tai liittimissä ole kulumia tai murtumia. Jos letkuissa on kulumia tai murtumia, ota yhteys Honda-huoltoosi.





Jarrut

Etujarruvivun vapaaliike & Kitkapintojen kuluneisuus

OIKEA OHJAUSTANKO

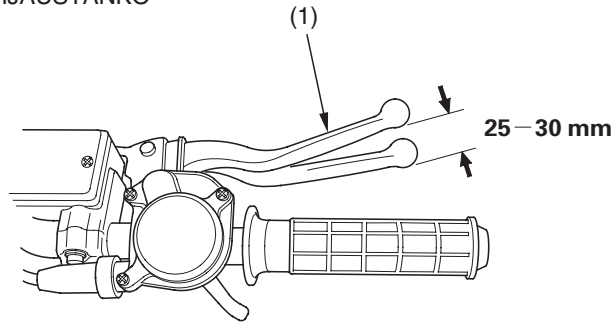

(1) etujarruvipu

1. Mittaa liike, jonka jarruvipu tekee ennen kuin jarrut alkavat ottaa kiinni.
Vapaaliike, mitattuna etujarruvivun (1) päästä
tulee olla:
25–30 mm

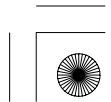



Jarrut

2. Irrota tarkastusreiän tulppa (2).
3. Mittaa jarrun kitkapinnan paksuus (3) molemmista etupyöristä:
Vakio: 4,0 mm
Huoltoraja: 1,0 mm

Jos yksikin jarrukenkä on kulunut alle raja-arvon, on molemmat kengät uusittava Honda-huoltosi toimesta.

4. Jos jarruvivun vapaaliike ja kitkapinnan paksuus on suosituisissa rajoissa, kiinnitä tarkastusreiän tulppa kuvatulla tavalla ja varmista sen kiinnitys.
5. Jos jarruvivun vapaaliike on liian suuri, mutta kitkapinnan paksuus on sallituissa rajoissa, säädä jarrukenkien vapaaliike.

ETU

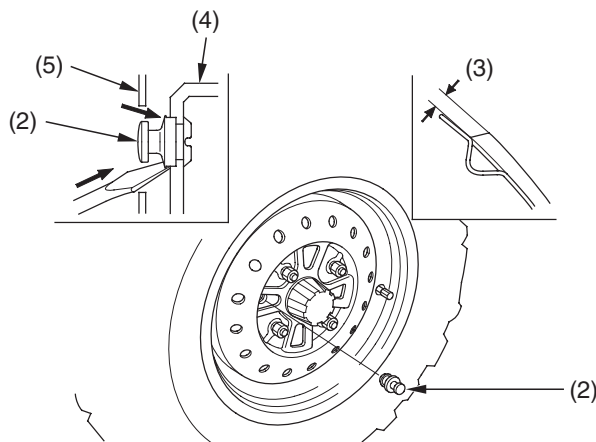

(2) tarkastusreiän tulppa
(3) kulutuspinnan paksuus

(4) etujarrurumpu
(5) etuvanne

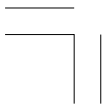



Jarrut

Säädä jarrukenkien vapaaliike:

1. Purista jarruvipua voimakkaasti muutama kerta ja vapauta se.
2. Nosta etu- ja takapyörät irti maasta, asettamalla tuet ajoneuvon alle.
3. Aloita oikeasta tai vasemmasta etupyörästä, irrota tarkastusreiän tulppa ja pyöritä pyörää jarrusäätimen kohdalle.
4. Käytä ruuvimeisseliä, käännä jarrusäädintä (1) nuolien suuntaan kunnes etujarru lukittuu.

ETU

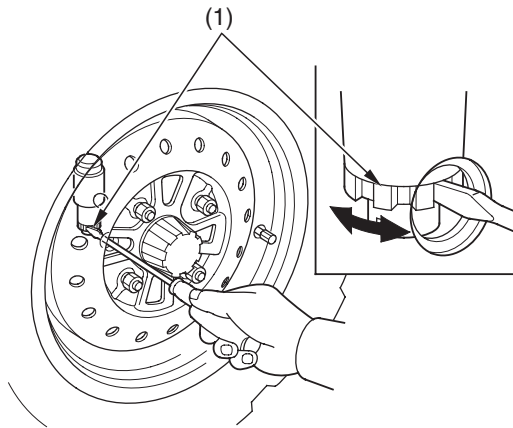

(1) jarrukengän säätö





Jarrut

5. Käännä säädintä toiseen suuntaan kolme napsua, ja purista etujarruvipua muutama kerta. Pyöritä rengasta käsin, ja varmista ettei jarru laahaa päällä.
6. Pyöritä tarkastusreikä toisen säätimen kohdalle ja toista kohdat 3 – 5.
7. Kiinnitä tarkastusreiän tulppa ja varmista sen kiinnitys kuten edellä kuvattu (sivu 137).
8. Toista kohdat 3 – 7 säätääksesi toisen etupyörän jarrun.
9. Tarkasta uudestaan jarruvivun vapaaliike. Jos vapaaliike on säädön jälkeen edelleen liian suuri, on järjestelmässä mahdollisesti ilmaa joka pitää poistaa. Ota yhteys Honda-huoltoosi tätä huoltoa varten.





Jarrut

Takajarrupolkimen vapaaliike

OIKEA PUOLI

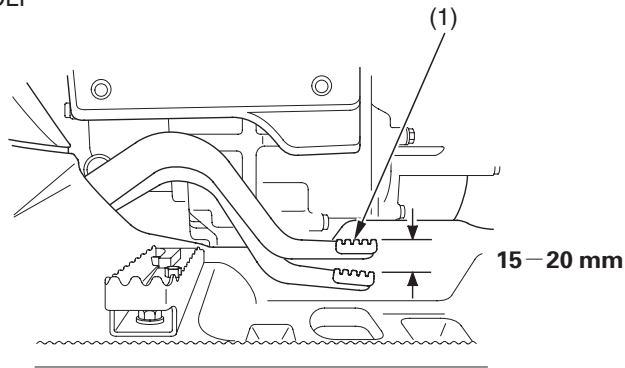

(1) takajarrupoljin

Tarkistus

Mittaa liike jonka takajarrupoljin (1) tekee ennen kuin takajarru alkaa ottaa kiinni. Vapaaliike, mitattuna jarrupolkimen päästä tulee olla:

15–20 mm

Tarvittaessa, säädä suositeltuun mittaan.

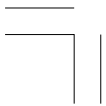



Jarrut

Säätö

OIKEA TAKA

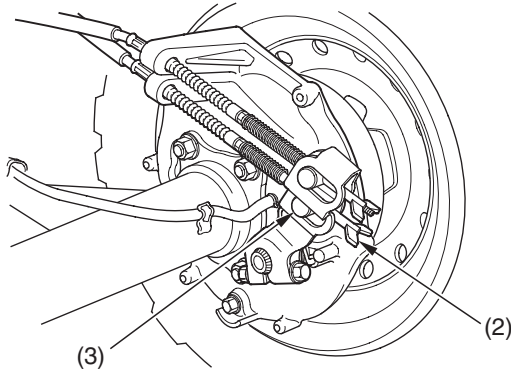

- (2) jarrupolkimen säätömutteri
- (3) jarruvarren tappi

Käännä takajarrupolkimen säätömutteria (2), joka sijaitsee jarrutangossa takarungossa. Säädön jälkeen, varmista että mutterin leikkaus asettuu oikein jarrutangon tappiin (3).





Jarrut

Takajarruvivun vapaaliike

VASEN OHJAUSTANKO

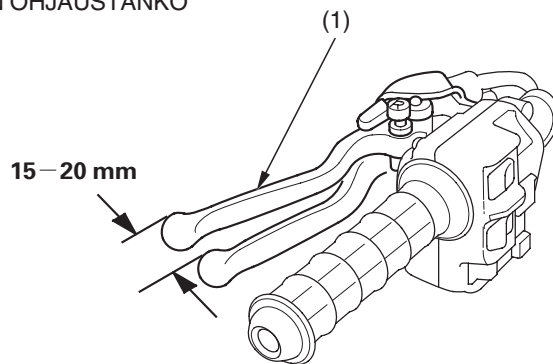

(1) takajarruvipu

Tarkistus

Mittaa liike, jonka takajarruvipu (1) tekee ennen kuin jarrut alkavat ottaa kiinni.

Vapaaliike, mitattuna jarruvivun päästä tulee olla:

15–20 mm

Tarvittaessa, säädä suositeltuun mittaan.

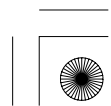
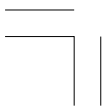



Jarrut

Säätö

OIKEA TAKA

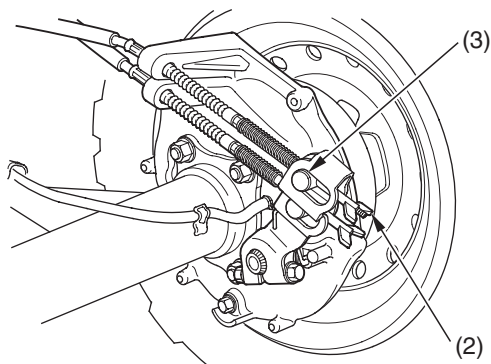

- (2) jarruvivun säätömutteri
(3) jarruvarren tappi

Käännä takajarruvivun säätömutteria (2), joka sijaitsee jarrutangossa takarungossa. Säädön jälkeen, varmista että mutterin leikkaus asettuu oikein jarrutangon tappiin (3).

Muut tarkastukset

- Tarkasta jarruvivun ja jarrupolkimen oikea kiinnitys ja kiinnitysruuvien kireys.
- Tarkasta jarruvaijereiden, jarruvipujen ja jousien kunto ja kiinnitys.

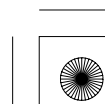
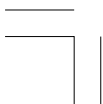



Jarrut

Jarrukenkien kuluneisuus

Katso *turvaohjeet*, sivu 89 .

Takajarru on varustettu ulkoisella jarrun kulumisen ilmaisimella, joka auttaa sinua arvioimaan jarrukenkien kuluneisuuden purkamatta jarrua. Jarrun käyttö siirtää jarruvarressa olevaa nuolta jarrupaneelissa olevaa vastamerkkiä kohden.

OIKEA TAKA

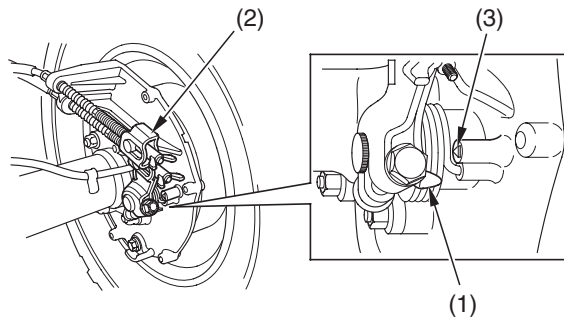

(1) nuoli
(2) jarruvarsi

(3) viitemerkki

1. Käytä jarrua, ja tarkasta nuolen (1) liike jarruvarressa (2).
2. Vaihda jarrukengät jos nuolimerkki kohtaa vastamerkin (3) jarrupaneelissa kun jarrua käytetään. Jos vaihto on tarpeellinen, ota yhteys Honda-huoltoosi.





Jarrut

Veden poisto jarruista

Katso *turvaohjeet*, sivu 89 .

ETU

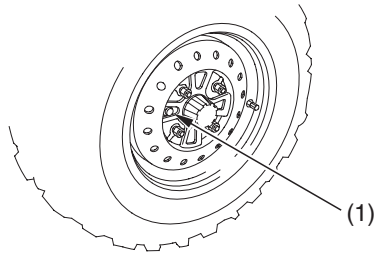

OIKEA TAKA

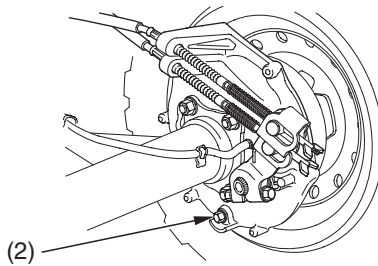

(1) etujarrun tarkastusreiän tulppa

(2) takajarrun tyhjennyspultti

1. Sammuta moottori, ja kytke pysäköintijarru päälle.
2. Irrota etujarrun tarkastusreiän tulppa (1).
3. Irrota takajarrun tyhjennysreiän pultti (2) takajarrupaneelistä.
Jos jarruissa on vettä, pitää jarrun tiivisteet vaihtaa. Ota yhteys Honda-huoltoosi mahdollisimman pian.

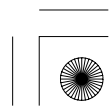
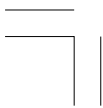



Renkaat

Jotta ATV:lla ajo olisi turvallista, on renkaiden oltava oikean tyyppisiä ja kokoisia, sekä hyvässä kunnossa ja oikein täytetty.

VAROITUS

Kuluneiden renkaiden käyttö, tai väärä rengaspaine voi johtaa kolariin ja seurauksena voi olla henkilövahinko tai kuolema.

Seuraa tämän käsikirjan ohjeistusta renkaiden ilmanpaineista ja renkaiden huollosta.

Tämä ATV on varustettu matalapaineisilla, sisärenkaattomilla renkailla. Vaikka renkaat ovat suunniteltu erityisesti maastoajoa varten, voivat nekin puhjeta. Valitse aina turvallista ajomaasto.

Seuraavat sivut antavat tietoa kuinka ja koska tarkastat ilmanpaineet, kuinka tarkastat renkaiden kunnon ja kuluneisuuden, ja opastuksen renkaan korjaukseen ja vaihtoon.

Ilmanpaine

Katso *turvaohjeet*, sivu 89 .

Oikein täytetyt renkaat takaavat parhaan ajo-ominaisuuden, ajomukavuuden ja renkaiden käyttöiän. Yleisesti, alipaineistettu rengas kuluu epätasaisesti, heikentää käsiteltävyyttä ja kuumenee helpommin. Ylipaineistettu rengas tekee ATV:sta kovan ajettavan, on herkempi vaurioitumaan ja kuluu epätasaisesti.

Varmista, että venttiilin hattu on kunnossa. Tarvittaessa vaihda hattu uuteen.

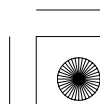
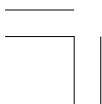



Renkaat

Tarkasta rengaspaineet aina renkaiden ollessa "kylmät". Jos rengaspaineet tarkastetaan niiden ollessa "lämpimät", jo muutaman kilometrin ajo riittää, on lukema korkeampi. Jos säädät rengaspaineet niiden ollessa lämpimät, ja käytät kylmien renkaiden ohjearvoja, on renkaat alipaineistettu. Varmista että rengaspaineet on säädetty oikein ajo-olosuhteisiin, merenpinnan korkeus voi vaikuttaa ilmanpaineisiin.

Renkaiden suositellut "kylmät" ilmanpaineet ovat:

		ETU	TAKA
EI KUORMAA	SUOSITELTU PAINE	25 kPa (0,25 kgf/cm ²)	25 kPa (0,25 kgf/cm ²)
	MAKSIMI PAINE	28 kPa (0,28 kgf/cm ²)	28 kPa (0,28 kgf/cm ²)
	MINIMI PAINE	22 kPa (0,22 kgf/cm ²)	22 kPa (0,22 kgf/cm ²)
KUORMAA	SUOSITELTU PAINE	25 kPa (0,25 kgf/cm ²)	25 kPa (0,25 kgf/cm ²)



Renkaat

Käytä ennemmin käsikäyttöistä ilmapumppua, kuin korkeapainepumppua joita on huoltoasemilla. Tämä minimoi mahdollisuuden renkaan ylitäytöstä johtuvan rengasvaurion. Jos käytät huoltoaseman korkeapainepumppua, lisää ilmaa pienissä määrissä, ja tarkasta paine useasti estääksesi ylitäytöstä johtuvan rengasvaurion.

VAROITUS

ATV:lla ajaminen huonoilla renkailla tai rengaspaineilla, voi johtaa ajoneuvon hallinnan menetykseen, ja seurauksena voi olla henkilövahinko tai kuolema.

- Käytä aina oikean kokoisia ja tyyppisiä renkaita, joita tässä käsikirja on mainittu.
- Pidä rengaspaineet aina oikeina, kuten tässä käsikirja on mainittu.



Tarkastus

Katso *turvaohjeet*, sivu 89 .

Aina kun tarkastat rengaspaineita, tarkasta myös:

- Pullistumia tai paiseita renkaan sivussa tai kulutuspinnaassa. Vaihda rengas jos siinä on pullistumia tai paiseita.
- Halkeamia, repeämiä tai murtumia renkaassa. Vaihda rengas jos kudosta tai jänteitä on näkyvissä.
- Nauloja tai muita vieraita esineitä renkaan sivussa tai kulutuspinnaassa.
- Renkaan suuri kuluneisuus.

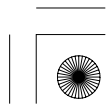
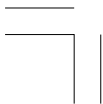



Renkaat

Lisäksi, jos ajat kuoppaan tai johonkin kovaan esteeseen, turvallisuutesi vuoksi pysähdy, ja tarkasta ettei renkaat ole vaurioituneet.

Kulutuspinna

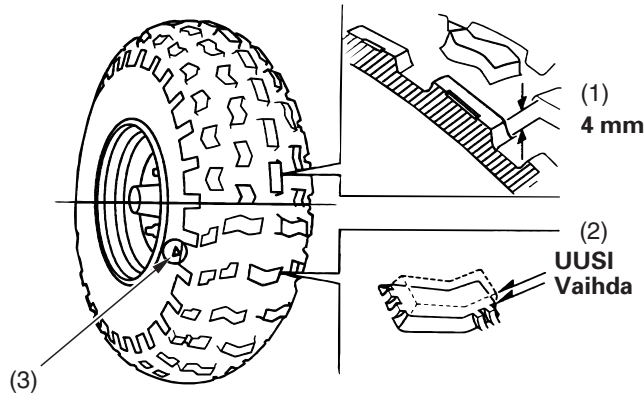

(1) uran syvyys
(2) Kulutusmerkki

(3) Kulutusmerkin sijaintimerkki

Tarkasta renkaan kuluneisuus, mittaa kuluspinnan (1) syvyys renkaan keskeltä kulutuksen ilmaisimesta (2).

Paras ajettavuus saavutetaan, kun rengas vaihdetaan ennen kuin sen kuluspinta on alle huoltorajan:

etu	4 mm
taka	4 mm

Jos kulutuksen ilmaisin on näkyvässä, vaihda rengas mahdollisimman pian jotta se on turvallinen.



Renkaat

Renkaan korjaus

Katso *turvaohjeet*, sivu 89 .

Korjattu rengas, oli korjaus sitten väliaikainen tai pysyvä, aja pienemmillä nopeuksilla kuin uudella tai virheetömällä renkaalla.

Väliaikainen korjaus voi joissain tapauksissa olla välttämätön. Kuitenkin, kun väliaikainen korjaus ei välttämättä ole pitävä, aja hiljaa, mieluiten ilman kuormaa, ja korjauta rengas pysyvästi tai vaihda se mahdollisimman pian. (Lisää tietoa väliaikaisesta korjauksesta kohdassa, *Jos rengas on tyhjä*, sivu 183).

Pysyvä korjaus, kuten tulppapaikkaus, voidaan suorittaa renkaan kulutuspinnaalle pienen reiän paikkaamiseen. Kuitenkin, et voi olla täysin varma turvallisuudesta kuljettaessasi suurta kuormaa. Jos päätät käyttää korjattua rengasta, varmista että korjaus on tehty oikein ja ammattimaisesti.

Vaikka rengas on korjattu ammattimaisesti, mutta ei Hondan välineillä, suosittelemme että tarkastutat työn Honda-huollossa.

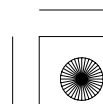
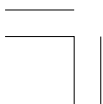



Renkaat

Renkaan vaihto

Katso *turvaohjeet*, sivu 89 .

Renkaat jotka toimitetaan ATV:si mukana, on suunniteltu antamaan ATV:lle parhaat ajo-ominaisuudet, käsiteltävyyden, jarrutehon ja ajomukavuuden.

Parasta olisi vaihtaa kaikki neljä rengasta kerralla. Kuitenkin, jos se ei ole mahdollista, on renkaat vaihdettava pareittain (etu tai taka), jotta renkaat ovat saman kokoisia ja tyyppisiä kuin alkuperäiset. Älä koskaan vaihda vain yhtä rengasta.

VAROITUS

Väärän renkaan käyttö tässä ATV:ssa voi vaikuttaa käsiteltävyyteen ja ajo-ominaisuuksiin. Tämä voi johtaa vakavaan henkilövahinkoon tai kuolemaan.

Käytä aina oikean kokoisia ja tyyppisiä renkaita, joita tässä käsikirja on mainittu.

Rengassuositus:

etu	AT24 × 8-12 ★★ DIRT HOOKS BRIDGESTONE
taka	AT24 × 9-11 ★★ DIRT HOOKS BRIDGESTONE

Kun vaihdat rengasta, muista:

Suorita renkaan vaihto Honda-huollossa jos mahdollista.

Jos rengas on ammattimaisesti vaihdettu mutta ei Honda-varuste, suosittelemme että Honda-huollon tarkastaa asia.

Hondasi kunnossapito 151



Moottorin suoja & Liukulevyt

Katso *turvaohjeet*, sivu 89 .

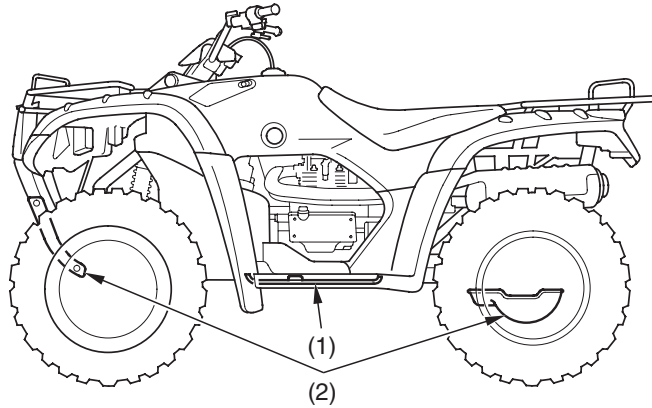

(1) moottorin suoja

(2) liukulevyt

Moottorin suoja (1) suojaa moottorilohkoa.

Liukulevyt (2) suojaavat runkoa ja takavetopyörästä. Tarkasta säännöllisesti huoltotaulukon mukaisesti ettei suojissa ole murtumia, vaurioita tai irto-osia.

Vaihda moottorin suoja tai liukulevy jos niissä on murtumia tai vaurioita. Jos kiinnityspultit ovat löystyneet, kiristä ne huolellisesti.





Vetoakselin suojakumit

Katso *turvaohjeet*, sivu 89 .

ETU

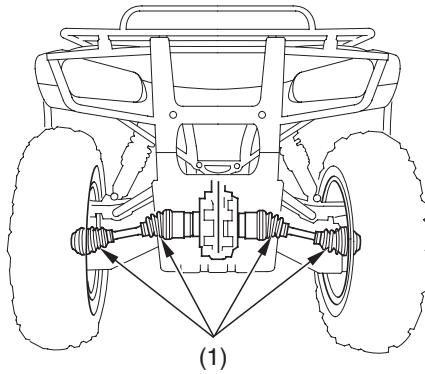

(1) vetoakselin suojakumit

Tarkasta ettei vetoakselin suojakumeissa (1) ole vaurioita tai rasvavuotoja.
Tarvittaessa, vaihdata ne Honda-huollon toimesta.

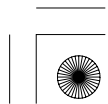
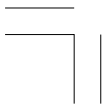



Akku

Sinun ATV:si on varustettu huoltovapaalla akulla. Nesteen tasoa ei tarvitse tarkastaa tai lisätä, kuten perinteissä akuissa.

HUOMAA

Akku on tyypiltään huoltovapaa ja se voi vaurioitua pysyvästi jos suojakorkeja irrotetaan.

Sähköiset lisävarusteet voivat purkaa akkua — vaikka virtalukko olisi OFF asennossa. Myös vähäinen käyttö aiheuttaa akun purkautumista. Jos ATV:hen on asennettu sähköisiä lisävarusteita — tai jos käyttö ei ole säännöllistä, suosittelemme että akkua ladattaisiin säännöllisesti (katso kohta *Akun lataus*, sivu 158).

Jos arvelet, ettet käytä ATV:tä kahteen viikkoon, suosittelemme että irrotat akun — tai ainakin kytket akkukaapelit irti (maakaapeli ensin irti).

Jos suunnittelet ATV:n varastointia, katso kohta akun varastointi, sivu 155 .

Jos akku tuntuu heikolta ja/tai on akussa on nestevuoto (aiheuttaen heikkoa käynnistystä tai muita sähköongelmia), ota yhteys Honda-huoltoon.

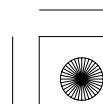
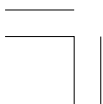



Akku

Akun varastointi

Katso *turvaohjeet*, sivu 89 .

Jos suunnittelet ATV:n varastointia, suosittelemme että irrotat akun ja varastoit sen paikkaan missä sitä voidaan ladata kerran kuukaudessa. Tämä lisää akun käyttöikää.

Jos et irrota akkua, suosittelemme että kytket akkukaapelit irti (maakaapeli ensin irti).

Parhaan varastointituloksen saat, kun irrotat akun ja lataat sitä pienellä kuormalla kerran kuukaudessa (katso *akun lataus*, sivu 158).

Ennen akun irrotusta, lue alla oleva informaatio, ja akussa oleva informaatio tarra.

VAROITUS

Akku tuottaa räjähtävää vetykaasu normaalikäytössä.

Kipinä tai tuli voi aiheuttaa akun räjähtämisen, joka on riittävän voimakas aiheuttamaan kuoleman tai vakavan henkilövahingon.

Käytä suojavaatetusta ja suojalaseja, tai anna ammattihenkilön suorittaa akun huolto.

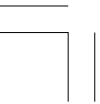



Akku

Akku sijaitsee lokerossa satulan alla.

SATULAN ALLA

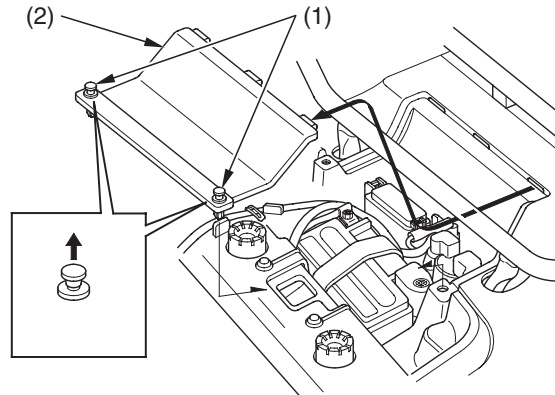

(1) kiinnikkeet

(2) takasuojan kansi

1. Varmista että virtalukko on OFF (O) asennossa.
2. Irrota satula (sivu 101).
3. Vedä kaksi pikakiinnikettä (1) ylös ja irrota takasuojan kansi (2) vetämällä sitä eteenpäin.





Akku

SATULAN ALLA

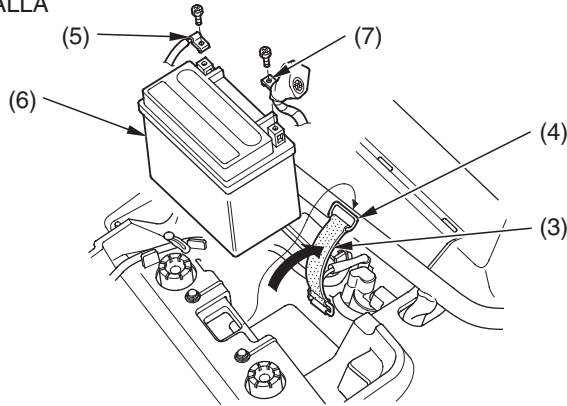

(3) kumipanta
(4) rengas
(5) (-) kaapeli

(6) akku
(7) (+) kaapeli

4. Irrota kumipanta (3) renkaasta (4).
5. Irrota maa (-) kaapeli (5) akusta (6) ensin, ja sen jälkeen positiivi (+) kaapeli (7).
6. Irrota akku.
7. Lataa akku (kuvaus seuraavassa osiossa), ellei ole lähdössä heti ajamaan.
8. Varastoi akku paikkaan mihin on helppo pääsy ja joka on suojassa pakkaselta ja suoralta auringonpaisteelta.
9. Puhdista akkukotelo akun irrotuksen jälkeen. Kuivaa kotelo, ja jos maalia on irronnut, suorita paikkamaalaus vioittuneelle alueelle.
10. Lataa akkua pienellä virralla (kuvaus seuraavassa osiossa) kerran kuukaudessa.

Asennus

1. Kiinnitä irrotetut osat käännetyssä järjestyksessä kuin irrotuksessa.
2. Tarkasta kaikkien pulttien ja muiden kiinnikkeiden kiinnitys.



Akku

Akun lataus

Katso *turvaohjeet*, sivu 89 .

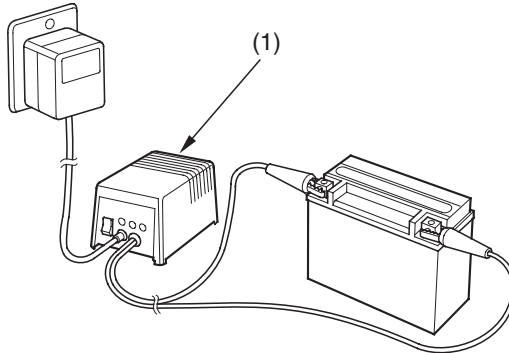

(1) akkulaturi

Luo huolella tiedot jotka liittyvät akkulaturin käyttöön ja seuraa akun latauksen toimintaohjeita. Väärä akun lataus voi vaurioittaa akkua.

Suosittellemme käytettäväksi akkulaturia (1) joka on tarkoitettu erityisesti moottoripyöräakkuja varten. Nämä yleensä voidaan jättää akkuun kiinni pidemmäksi ajaksi, ilman riskiä että akku vaurioituisi. Kuitenkin, älä jätä laturia akkuun kiinni pidemmäksi aikaa, kuin mitä laturin ohjeet sanovat.

Älä käytä auton akuille tarkoitettua akkulaturia. Nämä laturit voivat ylikuumentaa akkua, ja vaurioittaa sitä.





Ulkoasun hoito

Säännöllinen puhdistus ja kiillotus pitävät Hondasi pidempään uuden näköisenä. Säännöllinen puhdistus myös antaa kuvan siitä, että arvostat ATV:tä. Puhdas ATV on myös helpompi tarkastaa ja huoltaa.

Yleissuositukset

Katso *turvaohjeet*, sivu 89 .

- Puhdistaaksesi ATV:n, tarvitset:
 - vettä
 - mietoa, neutraalia puhdistusainetta ja vettä
 - mietoa suihketta ja puhdistus-/kiillotusliinaa
 - mietoa suihketta/rasvanpoistajaa ja vettä
- Vältä tuotteita, jotka sisältävät voimakkaita puhdistusaineita, tai liotin kemikaaleja jotka voivat vaurioittaa ATV:n metalli-, maali- tai muoviosia.
- Jos ATV on lämmin ajon jäljiltä, anna moottorin ja pakoputkiston jäähtyä kunnolla.
- Pysäköi varjoisalle alueelle. ATV:n pesu suorassa auringonpaisteessa voi aiheuttaa himmentymiä pinnoissa, johtuen veden sisältämän pesuaineen kuivumisen tehostumisesta auringonpaisteessa.
- Pilkuttuminen myös lisääntyy, koska vesi pääsee kuivumaan ennen kuin ehdit kuivata sitä.
- Puhdista ATV säännöllisesti suojataksesi pintoja.
- Suosittelemme, että ATV:n pesuun käytetään vain vähäpaineista vesisuihkua. Korkeapainepesurit (kuten huoltoasemien) voivat vaurioittaa joitain ATV:n osia.

HUOMAA

Korkeapainepesuri (tai paineilma) voi vaurioittaa joitain ATV:n osia.

- Puhdistuksen jälkeen, tarkasta ettei ole vaurioita, kulumia tai vuotoja (polttoaine, öljy tai jarruneste).

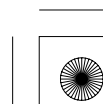
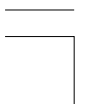



Ulkoasun hoito

ATV:n pesu miedolla pesuaineella

Katso *turvaohjeet*, sivu 89 .

1. Huuhtele ATV huolellisesti haalealla vedellä irtolian poistamiseksi.
2. Täytä pesusanko haalealla vedellä. Sekoita mietoa, neutraalia pesuainetta, kuten tiskiainetta tai erityisesti moottoripyöriin ja autoihin tarkoitettua pesuainetta.
3. Pese ATV pesusienellä tai pehmeällä kankaalla. Pestäessä, käytä tarvittaessa mietoa rasvanpoistajaa, jos lika ei muuten irtoa.
4. Pesun jälkeen, huuhtele ATV kauttaaltaan runsaalla puhtaalla vedellä poistaaksesi jäänteet. Pesuainejäänteet voivat syövyttää joitakin metalliosia.
5. Kuivaa ATV säämiskällä tai pehmeällä kankaalla. Ylimääräinen vesi voi aiheuttaa pinnoille pilkkuja. Kuivatessa, tarkasta ettei ole kolhuja tai naarmuja.
6. Käynnistä moottori, ja anna sen käydä tyhjäkäyntiä muutama minuutti. Moottorin lämpö auttaa kosteiden paikkojen kuivumisessa.
7. Varotoimena, aja ATV:lla hiljaisella nopeudella ja käytä jarruja muutama kerta. Tämä auttaa jarrujen kuivumisessa ja palauttaa jarrujen suorituskyvyn. Jos ajovaloumpion sisään kertyy vettä pesun jälkeen aiheuttaen sameutta, pitäisi asia korjaantua muutaman minuutin ajolla kun valoja pidetään päällä.





Ulkoasun hoito

ATV:si puhdistus

Katso *turvaohjeet*, sivu 89 .

Vältä käyttämästä suihkepuhdisteita jotka on tarkoitettu renkaisiin.

Ohjeistus suihkepuhdisteiden käyttöön:

ATV:n kunto	Suosittelava puhdiste
Pöly- ja sormenjälkitahrat.	Käytä suihkepuhdistetta/kiilloketta ja pyyhi maali, kromi, lasi ja muovipinnat.
Kevyttä tielikaa.	Puhdista vaikeat tai erittäin likaiset alueet liuottimella/ rasvanpoistoaineella. Huuhtelee ja kuivaa. Käytä suihkepuhdistetta/kiilloketta ja pyyhi pehmeällä kankaalla.
Sitkeä lika. Öljyvuodot. Jarrupöly.	Käytä liuotinta/rasvanpoistoainetta. Tarvittaessa, hankaa sienellä. Huuhtelee ja kuivaa. Käytä suihkepuhdistetta/kiilloketta ja pyyhi pehmeällä kankaalla.
Sameus, korroosio kromissa tai alumiinissa.	Käytä korkealuokkaista kromi/alumiini kirkastetta ja pyyhi pehmeällä kankaalla.

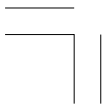



Ulkoasun hoito

Pintojen viimeistely

Katso *turvaohjeet*, sivu 89 .

Kun ATV on pesty, viimeistele puhdistus tarvittaessa suihkepuhdisteella/kiillokkeella tai korkealuokkaisella vahalla. Käytä ainoastaan ei hioivia kiillotusaineita tai vahoja jotka on suunniteltu auto- tai moottoripyörä käyttöön. Noudata puhdistus-/vahapurkin toimintaohjeita.

Jos ATV:n jokin pinta on kolhiintunut tai naarmuuntunut, hanki Honda kauppiaaltaasi peitemaalia joka on sama ATV:s värin kanssa. Katso ATV:si värikoodi (sivu 197) kun olet hankkimassa peitemaalia.

Jos runkoon on tullut kolhuja niin että metalli on näkyvässä, suorita ensin pohjamaalaus (estääksesi ruostumisen) ja sen jälkeen vasta peitemaalia. Usea ohut maalikerros on parempi kuin yksi paksu kerros.

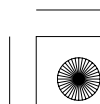
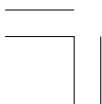



Vinkit

Hyödyllisiä vinkkejä kuinka valmistautua maastoajoon, kuinka kuljetat ja varastoit Hondasi ja kuinka tunnet vastuusi ympäristöstäsi ATV:n omistajana.

Ajon esivalmistelu.....	164
Mitä mukaan ajoreissulle	164
Mitä mukaan lisäksi	165
Hondasi kuljettaminen	166
Hondasi varastointi	168
Varastoinnin valmistelu	169
Varastoinnin poisto	171
Sinä ja ympäristö.....	172

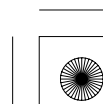
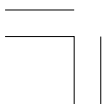



Ajon esivalmistelu

Turvallisen ja nautinnollisen ajon perustana on hyvä suunnittelu ja esivalmistelu. Aja aina vähintään yhden toisen henkilön seurassa, joka voi auttaa sinua mahdollisessa ongelmassa, ja kerro jollekin minne olet menossa ja koska palaat.

Ennen kuin ajat tuntemattomalle alueelle, tutki reitti ennakkoon, käytä karttaa, tutki maasto ja kysy neuvoa muilta, jotka tuntevat alueen.

Mitä mukaan ajoreissulle

Mukaan ATV:n ja matkatavaroiden lisäksi, joitain työkaluja ja tarvikkeita mahdollisten ongelmien ratkaisemiseksi. Joitain vastoin käymisiä saatat kohdata, katso *Yllättävät tilanteet*, joka löytyy sivulta 173.

Suosittellemme että otat aina mukaan vettä, ruokaa, ensiapulaukun ja omistajan käsikirjan. Muitakin tarvikkeita pitäisi harkita mukaan, joita olisi:

- työkaluja
- renkaan korjaustarvikkeet ja työkalut, ja rengas
- varaosia, hallintavipuja, vaijereita, sytytystulppa
- vaijeria, teippiä ja köyttä
- varapolttoainetta

Turvallisuuden kannalta, kaikki tankkaus tulisi aina suorittaa aina bensasemalla.





Ajon esivalmistelu

Mitä mukaan lisäksi

Mitä tarvitse mukaan matkalle riippuu ajomaastosta, kuinka pitkään olet matkalla, kuinka pitkälle leiristä tai avusta matkaat, ja kuinka rutinoitunut sinä tai seuralaisesi olette tekemään korjauksia.

Jos päätät ottaa matkalle mukaan työkaluja, varaosia tai muita tarvikkeita, varmista että kuljetat niitä huolellisesti. Varmista ja huomioi myös kuormauksen ohjeet ja painorajat (sivu 49).

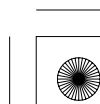
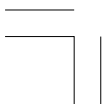



Hondasi kuljettaminen

Älä hinaa ATV:tä auton tai muun ajoneuvon perässä.

Kun kuljetat ATV:tä, suosittelemme että kuljetat sitä normaalissa asennossa (kaikki renkaat alustassa). Älä kallista ajoneuvoa ylös takapäätä. Tämä voi vaurioittaa ajoneuvoa, ja voi aiheuttaa polttoainevuodon.

Seuraa näitä ohjeistuksia:

1. Kytke seisontajarru ja vaihde päälle.
2. Käännä hana OFF asentoon.





Hondasi kuljettaminen

3. Kiinnitä ajoneuvo kiinnityslinnojen avulla kuvatuista kohdista.
 - Asianmukaisia kiinnityslinnoja saat hankittua Honda-kauppiaaltasi.
 - Tavallista köyttä ei suositella, koska ne saattavat venyä kuormituksessa.
 - Kiinnityslinnojen käyttö muissa kohdissa voi vaurioittaa ATV:tä.
4. Heiluttele ajoneuvoa eteen ja taakse varmistaaksesi kiinnityslinnojen kiinnitys, ja että ajoneuvo on turvallisesti kiinnitetty.

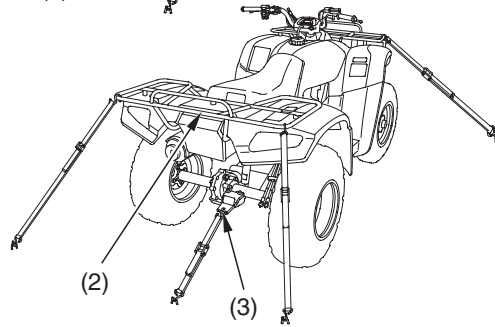
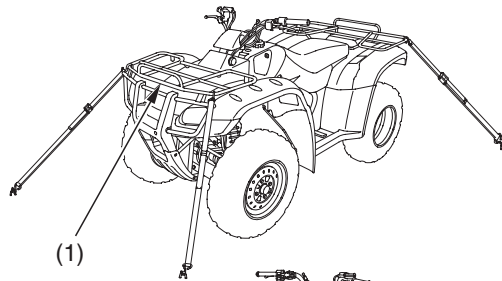

(1) etuteline
(2) takateline

(3) vetonupin kiinnike

Vinkit 167





Hondasi varastointi

Jos et aja pitkään aikaan, kuten talvisäilytyksen aikana, tarkasta ATV:si huolellisesti ja korjaa mahdolliset viat ennen varastointia. Näin tarvittavat korjaukset eivät pääse unohtumaan ja ATV:si on heti valmis ajoon kun sitä seuraavaksi tarvitset.

Suosittellemme että seuraat tulevia toimintaohjeita pitääksesi ATV:si hyvässä kunnossa. Nämä varastointiohjeet vähentävät mahdollisia vikoja mitä saattaa ilmaantua varastoinnin aikana.

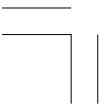



Hondasi varastointi

Varastoinnin valmistelu

Katso *turvaohjeet*, sivu 89 .

Tämä menettely edellyttää toimenpiteitä polttoaineen käsittelyssä (sivu 172).

1. Vaihda moottoriöljy ja suodatin (sivu 109).
2. Täytä polttoainetankki. Varmista että tankin korkki tulee kunnolla kiinni.
3. Tarkasta että polttoainehana on OFF asennossa.
4. Tyhjennä kaasutin polttoaineastiaan ja hävitä se sallitulla tavalla (sivu 172).

Jos varastointi kestää yli kuukauden, on kaasuttimen tyhjennys tärkeää turvataksesi oikean suorituskyvyn varastoinnin jälkeen.

VAROITUS

Polttoaine on helposti syttyvää ja tulenarkaa. Voit polttaa tai loukkaantua vakavasti käsitellessäsi polttoainetta.

- Sammuta moottori ja pidä kuumat esineet, kipinät ja tuli etäällä.
- Käsittele polttoainetta vain ulkotiloissa.
- Pyyhi roiskeet välittömästi.

(jatkuu)

Vinkit **169**

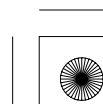
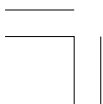



Hondasi varastointi

5. Estääksesi sylinterin ruostumisen, toimi seuraavasti:
 - Irrota tulpan hattu sytytystulpasta.
 - Irrota sytytystulppa.
Älä liitä tulpanhattua sytytystulppaan.
 - Kaada ruokalusikallinen (15–20 cm³) puhdasta moottoriöljyä sylinteriin ja suojaa sytytystulpan reikä kankaalla.
 - Kun moottorin hätäkatkaisin on OFF () asennossa, pyöritä moottoria painamalla käynnistinkytkintä muutamia kertoja jakaaksesi öljyn sylinteriin.
 - Kiinnitä sytytystulppa ja tulpan hattu.
6. Irrota akku ja lataa se täyteen. Säilytä se suojassa pakkaselta ja suoralta auringon paisteelta. Lataa akkua pienellä kuormalla (sivu 158) kerran kuukaudessa.



 VAROITUS

Akku tuottaa räjähtävää vetykaasu normaalikäytössä.

Kipinä tai tuli voi aiheuttaa akun räjähtämisen, joka on riittävän voimakas aiheuttamaan kuoleman tai vakavan henkilövahingon.

Käytä suojavaatetusta ja suojalaseja, tai anna ammattihenkilön suorittaa akun huolto.



7. Pese ja kuivaa ATV. Vahaa kaikki maalatut pinnat.
8. Täytä renkaat suositeltuihin paineisiin (sivu 147).
9. Varastoi ATV viileässä paikassa, suojassa kosteudelta ja auringonpaisteelta, jossa on mahdollisimman pieni vuorokausilämpötilan vaihtelu.
10. Aseta ATV:n alle pölkyt, niin että renkaat ovat irti maasta.
11. Suojaa ATV huokoisella materiaalilla. Älä käytä muovia tai vastaavaa ei hengittävää materiaalia, joka rajoittaa ilman kulkua ja siten sallii lämmön ja kosteuden muodostumista.

170 Vinkit

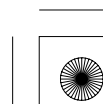
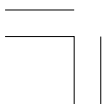



Hondasi varastointi

Varastoinnin poisto

Katso *turvaohjeet*, sivu 89 .

1. Poista suojaus ja puhdistat ATV:si.
2. Jos ATV on ollut varastoituna yli neljä kuukautta – vaihda moottoriöljyt (sivu 109).
3. Jos ATV ollut varastoituna yli kaksi kuukautta – kysy Honda huollostasi ohjeita polttoaineen vaihtoa varten.
4. Tarvittaessa, lataa akku (sivu 158). Kiinnitä akku.
5. Suorita tarkistukset ennen ajoa (sivu 45), tämän jälkeen tee koeajo alhaisella nopeudella.

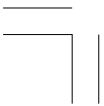



Sinä ja ympäristö

Omistaminen ja ATV:n ajaminen voi olla mukavaa, mutta sinun pitää myös tuntea vastuusi luonnon suojelusta. Kun osoitat kunnioitusta maata, eläimiä ja muita ihmisiä kohtaan, annat paremman kuvan maastoajosta.

Seuraavassa vinkkejä kuinka voit vaikuttaa ympäristöösi vastuullisena ATV:n omistajana.

- **Kulje kevyesti.** Pysy lähellä teitä ja polkuja, vältä päällysteitä jotka voivat helposti vaurioitua, ja aja ainoastaan alueilla jotka ovat sallittuja maastoajoneuvoille.
- **Pidä äänet alhaisina.** Äänekkäät ajoneuvot ovat ikäviä. Aja niin hiljaa kuin mahdollista, älä irrota kipinän sammutinta, äläkä muokkaa äänenvaimentajaa tai muita osia imu tai pakopuolella. Tämänkaltaiset muutostyöt eivät ainoastaan lisää melua, vaan myös alentavat moottorin suorituskykyä ja voivat tehdä siitä laittoman.
- **Valitse harkiten puhdistusaineet.** Käytä biologisesti hajoavia puhdistusaineita kun peset ATV:tä. Vältä aerosolisuihkeita jotka sisältävät kloorifluorihilivetyä (CFT:tä), nämä vaurioittavat ilmakehää suojaavaa otsonikerrosta. Älä heitä puhdistusliuotteita pois; hävitä ne oikein.
- **Kierrätä jätteet.** On laitonta ja edesvastuutonta kaataa käytettyä öljyä jätteiden sekaan tai maahan. Käytetty öljy, polttoaine ja liuotinaineet sisältävät myrkyä ja voivat aiheuttaa vahinkoa työntekijälle, pohjavesistöön, järviin, jokiin, meriin ja luontoon. Ennen öljynvaihtoa, varmista että sinulla on oikeat astiat. Laita öljy ja muut myrkylliset jäteaineet erilliseen suljettuun astiaan ja vie ne kierrätyskeskukseen. Ota ensin selvää mihin kyseiset jätteet voi toimittaa hävitettäväksi.

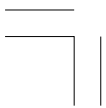



Yllättävät tilanteet

Kohtaat kaikenlaisia haasteita maastoajossa, mutta on mahdollista että joskus tai jotain voi mennä vikaan. Tämä osio antaa käytännön neuvoja kuinka valmistautua. Lue tämä osio huolellisesti ennen ajoa. Katso myös vinkit *Ajon esivalmistelu* (sivu 164).

Yleisohjeet.....	174
Jos moottori sammuu tai ei käynnisty	176
Jos vaihdekytkimet ei toimi	179
Hätävaihteen valinta & Käyttö.....	180
Jos akku on tyhjä	182
Jos rengas on tyhjä	183
Jos öljyn korkean lämpötilan merkkivalo palaa	186
Jos sulake on palanut.....	187
Jos kolaroit	191
Jos avain on kadonnut	192
Jos osia rikkoutuu.....	193

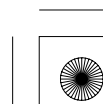
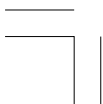



Yllättävät tilanteet

Yleisohjeet

Pidä ATV:si hyvin huollettuna, tämä vähentää huomattavasti mahdollisia pulmia ajossa. Kuitenkin, pulmia saattaa ilmetä vaikka huollot olisi tehty hyvin.

Muista ottaa mukaan käsikirja, työkalusarja joka tulee ATV:n mukana, ja muita tarvikkeita (kuten renkaan paikkausvälineet ja siihen tarvittavat työkalut), jotta pystyt itse ratkaisemaan jotkin mahdolliset pulmat.

Jos pulmia ilmenee ajossa, on ensimmäiseksi pysäytettävä ajoneuvo mahdollisimman pian turvalliseen paikkaan. Älä jatka ajoa jos rengas on tyhjä, tai jos kuulet jotain epämääräisiä ääniä, tai jos ATV ei kulje niin kuin pitäisi. Jos jatkat ajoa, voi vaurio pahentua ja vaarannat oman turvallisuutesi.



Pysäytyksen jälkeen, arvioi tilanne. Tarkasta ATV huolellisesti määrittääksesi ongelman, ja mieti vaihtoehdot sen ratkaisemiseksi ennen kuin päätät mitä tehdä.



Jos ongelma on vähäinen ja sinulla on tarvittavat työkalut, tarvikkeet ja kyky tehdä asianmukainen korjaus, voit tehdä korjauksen maastossa ja sen jälkeen jatkaa matkaa. Tai vaihtoehtoisesti voit tehdä väliaikaisen korjauksen jotta voit ajaa hiljaisesti takaisin paikkaan jossa pysyvä korjaus voidaan tehdä.

Kun ongelma on vakavampi, tai sinulla ei ole työkaluja, tarvikkeita, tuntemusta tai aikaa, valitse turvallis in tie takaisin.

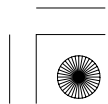
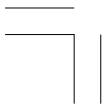



Yllättävät tilanteet

Jos kohtaat pulmia ajossa, huomioi seuraavat ohjeistukset:

- Aseta aina henkilökohtainen turvallisuus etusijalle.
- Anna itsellesi aikaa arvioidaksesi olosuhteet ja vaihtoehdot ennen kuin päätät mitä tehdä.
- Jos ongelma on vähäinen ja sinulla on tarvittavat työkalut, tarvikkeet ja kyky tehdä väliaikainen korjaus, varmista asianmukainen korjaus mahdollisimman pian.
- Älä jatka ajoa jos olet loukkaantunut tai jos ATV:si ei ole turvallinen ajaa.

Lisäksi suosittelemme pulman erityistä tarkkailua.





Jos moottori sammuu tai ei käynnisty

Asiallinen käyttö ja huolto voivat estää moottorin käynnistykseen ja suorituskykyyn liittyvät ongelmat. Monissa tapauksissa, syy ongelmiin on yksinkertaisesti huolimaton käyttö.

Jos sinulla on ongelmia moottorin käynnistykseen tai suorituskyvyn kanssa, voi seuraavista ohjeista olla sinulle apua. Jos et pysty korjaamaan vikaa, anna Honda huoltosi tutkia asia.

Jos ATV:si ei käynnisty, kuuntele mitä tapahtuu kun painat käynnistinkytkintä. Jos et kuule käynnistinmoottorin pyörivän, katso kohdasta *Käynnistinmoottori ei toimi*. Jos kuulet käynnistinmoottorin pyörivän, katso kohdasta *Käynnistinmoottori toimii, mutta moottori ei käynnisty*.





Jos moottori sammuu tai ei käynnisty

OIRE: Käynnistinmoottori ei toimi.	
MAHDOLLINEN SYY	MITÄ TEHDÄ
virtalukko OFF asennossa	Käännä virtalukko ON asentoon.
moottorin hätäkatkaisin OFF asennossa	Käännä moottorin hätäkatkaisin RUN asentoon.
vaihteisto ei ole vapaalla	Laita vaihde vapaalle.
palanut sulake	Vaihda sulake uuteen, samanarvoiseen (sivu 187).
akkukaapeli irti	Kiristä akkukaapelit. Lataa akku (sivu 158). Jos lataus ei auta, ota yhteys Honda-huoltoosi.
viallinen käynnistinmoottori	Jos kaikki mahdolliset syyt on käyty läpi, voi käynnistinmoottori olla rikki. Ota yhteys Honda-huoltoosi.

OIRE: Käynnistinmoottori toimii, mutta moottori ei käynnisty.	
MAHDOLLINEN SYY	MITÄ TEHDÄ
polttoaine loppu	Täytä polttoainetankki.
tulvinut moottori	Katso <i>Tulvinut moottori</i> (sivu 63).
löysä tai irrallinen sytytystulpanhattu	Kiinnitä tulpanhattu huolellisesti. Jos moottori ei vielä käynnisty, ota yhteys Honda-huoltoosi.
löysät akkukaapelit	Kiristä akkukaapelin pultit.
heikko akku	Lataa akku (sivu 158). Jos lataus ei auta, ota yhteys Honda-huoltoosi.





Jos moottori sammuu tai ei käynnisty

OIRE: Moottori käynnistyy, mutta käynti on heikko.	
MAHDOLLINEN SYY	MITÄ TEHDÄ
tyhjäkäynti väärä, liian korkea, sammuu	Tarkasta tyhjäkäynnin säätö (sivu 126). Jos ongelma jatkuu, ota yhteys Honda-huoltoosi.
korkea öljyn lämpötila	Tarkasta öljyn merkkivalo. Katso kohta <i>Jos öljyn korkean lämpötilan merkkivalo palaa</i> , sivu 186.
epävakaa käynti, nakuttaa	Ota yhteys Honda-huoltoosi.
tukehtuu (rikas polttoaineseos)	Ota yhteys Honda-huoltoosi.
savuttaa (rikas polttoaineseos)	Ota yhteys Honda-huoltoosi.
detonoi tai nakuttaa ilman kuormaa	Tarvittaessa, vaihda suositeltuun polttoaineen oktaaniin (sivu 102) tai vaihda polttoaineen laatua. Jos ongelma jatkuu, ota yhteys Honda-huoltoosi.
jälkipolttoa (takaisku)	Ota yhteys Honda-huoltoosi.
ennakkosytytys (käy kun virtalukko on OFF asennossa)	Ota yhteys Honda-huoltoosi.



Jos vaihdekytkimet ei toimi

Jos yksi tai molemmat kytkimet eivät toimi, seuraa toimintaohjeita. Jos oikeaa toimintaa ei saada palautumaan, ota yhteys Hohda-huoltoosi.

Kun moottori käy:

1. Pysäytä ATV.
2. Käännä virtalukko "OFF" () asentoon.
3. Kun moottori on sammunut, käännä virtalukko "ON" () asentoon.
Paina molempia kytkimiä ja tarkasta toimivatko ne.
4. Jos molemmat kytkimet toimivat, laita vaihde vapaalle ja käynnistä moottori.
5. Jos kytkimet eivät toimi, katso *Hätävaihteen valinta & Käyttö*, sivu 180.

Kun moottori on sammutettu (virtalukko asennossa "ON" ()):

1. Käännä virtalukko "OFF" () asentoon.
2. Käännä virtalukko "ON" () asentoon.
3. Paina molempia kytkimiä ja tarkasta toimivatko ne.
4. Jos molemmat kytkimet toimivat, laita vaihde vapaalle ja käynnistä moottori.
Jos kytkimet eivät toimi, katso *Hätävaihteen valinta & Käyttö*, sivu 180.

Kun akku on tyhjä:

- Katso *Jos akku on tyhjä*, sivu 182.

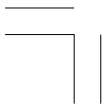



Hätävaihteen valinta & Käyttö

Jos vaihdekytkimet eivät toimi, kytke vaihde päälle manuaalisesti seuraavien ohjeiden mukaisesti jotta saat kuljetettua ajoneuvon paikkaan, mistä sen voi kuljettaa Honda-huoltoon.

1. Käännä virtalukko "ON" (|) asentoon.
2. Ota vaihdetyökalu säilytyslokerosta (sivu 98).
3. Katso vapaavaihteen merkkivaloa.
Jos vaihde on vapaalla, siirry kohtaan 4.
Jos vaihde ei ole vapaalla, käytä vaihdetyökalua kytkeäksesi vaihteen vapaalle käynnistääksesi moottorin, Katso *Vaihteiden manuaalikäyttö* (sivu 181).
4. Kytke pysäköintijarru.
5. Paina käynnistinkytkintä ja käynnistä moottori.
6. Valitse haluttu vaihde. Ajo tasaisella: valitse 3 tai 4 vaihde. Epätasainen maasto: valitse 2 tai 3 vaihde. Katso *Vaihteiden manuaalikäyttö* (sivu 181).
7. Palauta vaihdetyökalu säilytyslokeroon.
8. Asetu ATV:n päälle. Aja turvallisella nopeudella paikkaan missä korjaus voidaan suorittaa.



180 Yllättävät tilanteet

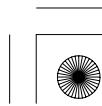



Hätävaihteen valinta & Käyttö

Vaihteiden manuaalikäyttö:

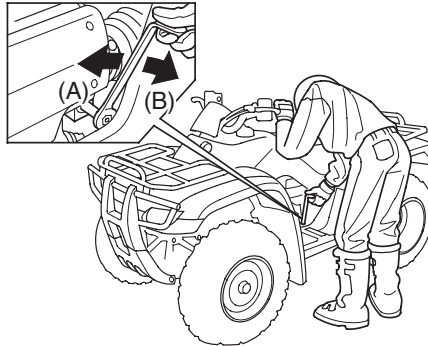

- (A) pienemmälle (vastapäivään)
(B) isommalle (myötäpäivään)

- Kun ATV:n päällä ei ole ketään, aseta vaihdetyökalun kuusikulmainen reikä vasemman jalkatapin vieressä sijaitsevaan kuusikulmaiseen vaihdeakseliin.
- Alaspäin vaihtaminen, käännä vaihdetyökalua vastapäivään (A).
Ylöspäin vaihtaminen, käännä työkalua myötäpäivään (B).
- Jos vaihteet ei kytkeydy, liikuta ajoneuvoa eteen ja taakse ja yritä uudestaan.
- Palauta vaihdetyökalu säilytyslokeroon.

Älä vaihda vaihteita manuaalisesti vaihdetyökalulla ajossa.

Jos vaihteita kytetään manuaalisesti, kun vaihteiston sähköinen vaihtaja on toiminnassa, järjestelmä lakkaa toimimasta automaattisesti eikä vaihdekytkimiä voi käyttää. Aktivoitaksesi järjestelmän uudestaan, käännä virtalukko "OFF" () asentoon, tämän jälkeen takaisin "ON" () asentoon.



Jos akku on tyhjä

Sinun ATV:ta voidaan käyttää vaikka akku olisi tyhjä, niin kauan kuin moottori käy. Jos moottori ei käy, on se käynnistettävä käsikäynnistimellä.

1. Käännä virtalukko "ON" (I) asentoon.
2. Ota vaihdetyökalu säilytyslokerosta (sivu 98).
3. Tarkasta onko vaihte vapaalla työntämällä ajoneuvoa eteen ja taakse.
4. Jos vaihte on vapaalla, liikkuu ajoneuvo helposti. Siirry kohtaan 5.
Jos vaihte ei ole vapaalla, ajoneuvo ei liiku. Käytä vaihdetyökalua kytkeäksesi vaihteen vapaalle ja saadaksesi moottorin käyntiin. Katso *Vaihteiden manuaalikäyttö* (sivu 181).
5. Kytke pysäköintijarru.
6. Käännä virtalukko "OFF" (O) asentoon, tämän jälkeen takaisin "ON" (I) asentoon.
7. Käynnistä moottori käsikäynnistimellä (sivu 64).

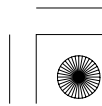



Jos rengas on tyhjä

Kuinka käsittelet tyhjää rengasta reissussa, riippuu siitä kuinka vakava vaurio on, ja mitä työkaluja sinulla on käytettävissä.

Jos vuoto on vähäinen tai reikä pieni, käytä tulppapaikkausta väliaikaiseksi korjaukseksi. (Tulppapaikkaus soveltuu ulkopuoliseen paikkaukseen aivan kuten perinteisissä tubeless renkaissa).

Tulppapaikkaus välineitä on saatavilla autotarvikeliikkeistä tai huoltoasemilta, nämä sisältävät tulpan, kiinnitystyökalun, paikka-ainetta ja ohjeistuksen. Seuraa mukana tulevia ohjeita kun suoritat väliaikaisen paikkauksen.

Suorita oikeaoppinen korjaus mahdollisimman pian Honda-huollossasi. Rengas, jota ei voida korjata oikein, pitää vaihtaa uuteen.

Aina kun ATV:tä käytetään kaukana huoltopalveluista tai käytettävissä olevista kuljetuskalustoista, suosittelemme että ajoneuvon mukana olisi aina ilmapumppu ja renkaan korjaussarja.

Jos vuoto on suurta, tai jos paikkaus ei pidä, pitää rengas vaihtaa. Rengas pitää myös vaihtaa jos se on vaurioitunut (sivu 151). Renkaan vaihto käsittää pyörän irroituksen ja takaisin kiinnityksen (sivu 184).

Jos olet kykenemätön korjaamaan rengasta maastossa, hae apua. Suosittelemme voimakkaasti ettet aja tyhjällä renkaalla. ATV on vaikea käsiteltävä, ja rengas voi irrota vanteelta, tämä voi johtaa pyörän lukkiutumiseen ja siten kolariin.





Jos rengas on tyhjä

Pyörän irrotus/kiinnitys

Katso *turvaohjeet*, sivu 89 .

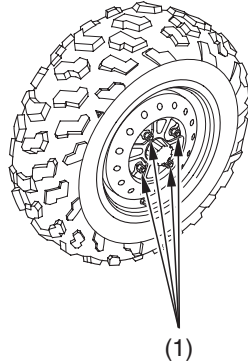

(1)

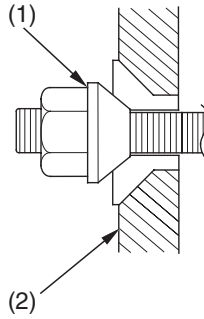

(2)

(1) pyörän mutterit

(2) vanne

Irrotus

1. Pysäköi ATV:si tasaiselle, kovalle alustalle.
2. Nosta etu (tai taka) pyörät irti maasta, ja aseta lisätuki ajoneuvon alle.
3. Irrota pyörän mutterit (1).
4. Irrota pyörä.

184 Yllättävät tilanteet

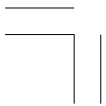



Jos rengas on tyhjä

Asennus

1. Kiinnitä pyörä.
2. Kiinnitä pyörän mutterit niin, että kartiot ovat vanteeseen (2) päin.
3. Kiristä muttereita ristiin, (asteittain) tasaisesti momenttiin:
64 N·m (6,5 kgf·m)

Jos momenttiavainta ei ole käytössä, tarkastuta oikea kiinnitys Honda-huollossa mahdollisimman pian. Väärä kiristys voi vaikuttaa ajoturvallisuuteen tai jarrujen tehoon.

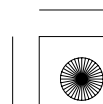
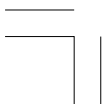



Jos öljyn korkean lämpötilan merkkivalo palaa

Normaalisti, korkean öljyn lämpötilan merkkivalo syttyy hetkellisesti vain kun käännät virtalukon asentoon ON (I). Joskus, se saattaa vilkkua tyhjäkäynnillä. Öljyn korkea lämpötila voi johtua jäähdytysilman/jäähdytyksen puutteesta (kuten mutaa jäähdytys rivoutuksessa), korkeasta tyhjäkäynnistä, öljyvuodosta, alhaisesta öljyn tasosta tai jatkuvasta käytöstä epäsuopeissa ajo-olosuhteissa. Jos merkkivalo syttyy ajossa, älä jätä sitä huomiotta. Pysähdy, sammuta moottori pian, ja anna sen jäähtyä.

HUOMAA

Jatkuva ajo korkeilla öljyn lämpötiloilla alentaa moottorin käyttöikää.

- Tarkasta ettei mikään estä jäähdytysilman kulkua öljyn lauhduttimelle.
- Tarkasta ettei mikään estä jäähdytysilman kulkua moottorille.
- Tarkasta ettei ole öljyvuotoja.
- Tarkasta öljyn taso. Tarvittaessa, lisää suositeltua öljyä (sivu 108) ylämerkkiin asti. Jos sinun pitää jättää ATV hakeaksesi öljyä, suojaa se tarvittaessa.
- Käynnistä moottori, ja tarkasta öljyn korkean lämpötilan merkkivalo sammuu.

Jos merkkivalo sammuu — jatka ajoa. Jos vuotoa on havaittavissa — älä aja ATV:lla ennen kuin vika on korjattu Honda-huollon toimesta.





Jos sulake on palanut

Kaikki sähköiset virtapiirit sinun ATV:ssa on suojattu ylivirran aiheuttamalta vauriolta sulakkeella (oikosulku tai ylikuorma).

Jos jokin sähköinen toiminto ATV:ssa lakkaa toimimasta, ensimmäinen asia joka pitää tarkastaa on palanut sulake (1).

Tarkasta kaikki sulakkeet ennen kuin etsit vikaa muualta. Vaihda kaikki palaneet sulakkeet ja tarkasta komponenttien toiminta.

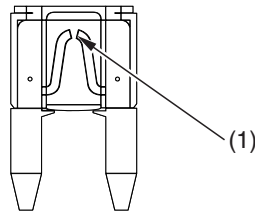

(1) palanut sulake

Pääsulake ja käyttösulakkeet sijaitsevat akkukotelossa.

Sulakesuosituks

pääsulake	30 A
pääsulake (ohjainmoottorin sulake)	30 A
käyttösulakkeet	15 A × 2, 10 A × 2

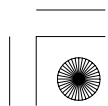
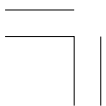



Jos sulake on palanut

Pääsulakkeen vaihto

1. Ehkäistäksesi oikosulun mahdollisuuden, käännä virtalukko OFF (\odot) asentoon ennen sulakkeen tarkastusta tai vaihtoa.
2. Irrota satula (sivu 101).
3. Irrota takasuojan kansi (sivu 156).
4. Päästäksesi käsiksi pääsulakkeeseen (2) (3), irrota sulakerasian kansi (4).

SATULAN ALLA

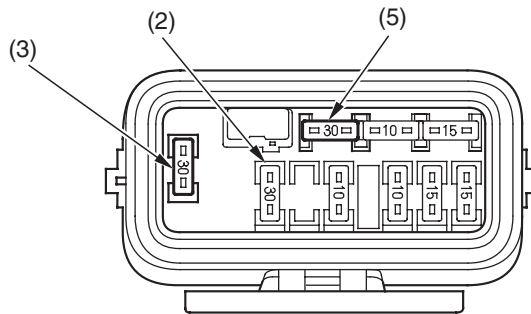
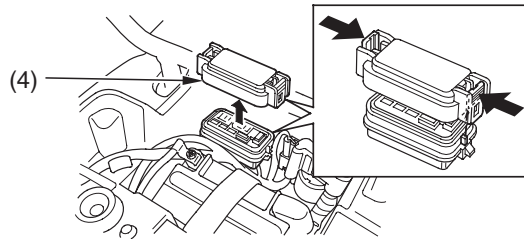

(2) pääsulake

(3) pääsulake

(ohjainmoottorin sulake)

(4) sulakerasian kansi

(5) varapääsulake

5. Vedä pääsulake pois.

Jos sulake on palanut, kiinnitä varapääsulake (5).

188 Yllättävät tilanteet



Jos sulake on palanut

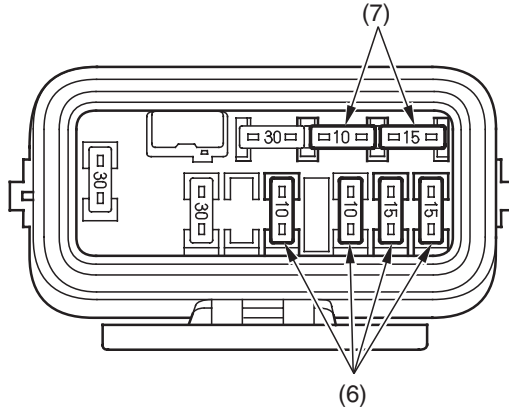

(6) käyttösulakkeet

(7) varasulakkeet

Käyttösulakkeen vaihto

6. Tarkastaaksesi tai vaihtaaksesi käyttösulakkeen (6), vedä se pois rasiasta. Jos sulake on palanut, vaihda se varasulakkeeseen (7), jonka arvo on sama tai pienempi.
7. Kiinnitä sulakerasian kansi.
8. Kiinnitä takasuojan kansi.
9. Kiinnitä satula.

Jos käytettävissä ei ole oikean arvoista varasulaketta, käytä seuraavaksi pienempi arvoista sulaketta.

HUOMAA

Liian suuren sulakkeen käyttö voi aiheuttaa sähköjärjestelmän vaurion.

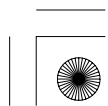



Jos sulake on palanut

Jos sinulla ei ole varasulaketta, etkä pysty ajamaan ATV:lla ilman sulakkeen vaihtoa, ota väliaikaisesti käyttöön toisen sähköpiirin sulake joka on arvoltaan sama tai pienempi kuin tarvittava sulake.

Jos vaihdat palaneen sulakkeen tilalle alemman arvon sulakkeen, vaihda sulakkeen arvo oikeaan mahdollisimman pian. Muista myös vaihtaa varasulakkeet uusiin kun niitä on tarvittu.

Jos sulake palaa usein, on se merkki oikosulusta tai sen sähköjärjestelmän ylikuormituksesta. Jätä palanut sulake paikoilleen ja toimita ATV:si Honda-huoltoon.



190 Yllättävät tilanteet

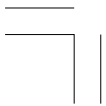



Jos kolaroit

Onnettomuuden sattuessa on henkilökohtainen turvallisuutesi etusijalla. Jos sinä tai joku muu henkilö on loukkaantunut, ota aikaa arvioidaksesi vamman vakavuuden ja onko turvallista jatkaa matkaa. Jos et voi ajaa huolettomasti, pyydä apua. Älä aja jos on riski vamman pahentumisesta.

Jos toteat että olet kykenevä ajaa huoletta, tarkasta huolellisesti ATV mahdollisilta vaurioilta ja määrittele onko sillä turvallista ajaa. Tarkasta tärkeiden kohtien, kuten ohjaustangon, hallintalaitteiden, jarrujen ja renkaiden kunto ja kiinnitys.

Jos vauriot ovat vähäisiä, tai jos olet epävarma mahdollisista vaurioista, mutta päätät ajaa ATV:n takaisin, aja hiljaa ja varoen.

Joskus kolarivaurio on piilevä, tai sitä ei heti pysty havaitsemaan. Kun palaat kotiin, tarkasta ATV perinpohjaisesti ja korjaa kaikki havaitut viat. Myös, jos kolari on ollut vakava, tarkastuta laite Honda-huollossa rungon ja jousituksen osalta.

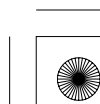
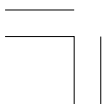



Jos avain on kadonnut

Kirjaa avaimen numero (1) tälle sivulle. Tarvitse sitä kun hankit uusia avaimia.

Jos hävität avaimen, teetä vara-avain. Jos kaikki avaimet ovat kadoksissa, etkä tiedä avaimen numeroa, kysy Honda-kauppiaalitasi ovatko he ottaneet sen talteen. Jos eivät ole, vie ATV:si Honda-huoltoon. He voivat mahdollisesti irrottaa virtalukon, ja teettä avaimen sen perusteella.

AVAIMEN NUMERO. _____

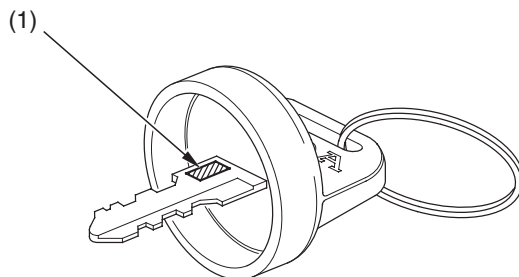

(1) avaimen numero

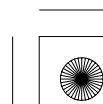
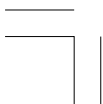



Jos osia rikkoutuu

Jarruvivut tai poljin, vaijerit ja muut komponentit voivat vaurioitua kun ajat tiheässä pensaikossa tai kivisessä maastossa. Maastossa tehtyjen korjauksien laatu riippuu siitä, kuinka vakava vaurio on, ja mitä työkaluja ja tarvikkeita sinulla on käytettävissä.

- Jos jokin jarrujärjestelmän komponentti on vaurioitunut, pitää sinun mahdollisesti ajaa hitaasti takaisin noutamaan ehjä komponentti.
- Jos kaasuvaijeri tai jokin muu tärkeä komponentti on vaurioitunut, voi ATV:lla ajo olla turvatonta. Arvioi vaurio, ja tee korjaus mihin kykenet. Mutta jos yhtään epäilet turvallisuutta, ole varuillaan ja aja varoen.





05/12/16 10:55:37 3FHN5800_203

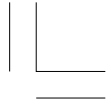

194 Yllättävät tilanteet

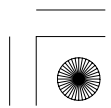
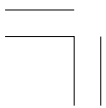



Tekniset tiedot

Tämä osuus sisältää mitat, tilavuudet ja muut tekniset tiedot, sekä laitteen tunnistustiedot ja sisäänajo-ohjeistuksen.

Ajoneuvon tunnistus	196
Tekniset tiedot	198
Sisäänajo ohjeet	202
Alkoholipitoiset polttoaineet	203

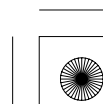
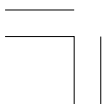



Ajoneuvon tunnistus

Sarjanumerot

Runkonumeroa, moottorin sarjanumeroa ja avaimen numeroa tarvitaan kun tilaat varaosia. Kirjaa numerot näille sivuille.

Runkonumero (1) sijaitsee rungon etuosassa.

RUNKONUMERO. _____

ETU

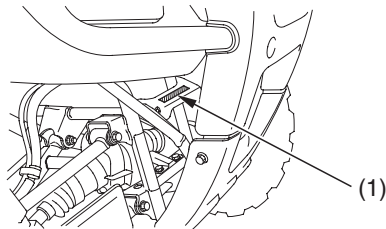

(1) runkonumero

Moottorin numero (2) moottorilohkon yläosassa takana.

MOOTTORIN NUMERO. _____

VASEN PUOLI

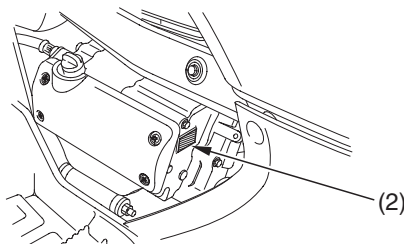

(2) moottorin numero

196 Tekniset tiedot

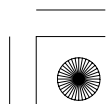
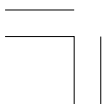



Ajoneuvon tunnistus

Väritarra & Koodi

Väritarra (1) sijaitsee rungossa satulan alla. Irrota satula (sivu 101) ja tarkastaaksesi koodin.

Värikoodi auttaa osien tilauksessa. Kirjaa väri ja koodi tälle sivulle.

VÄRI _____

KOODI _____

SATULAN ALLA

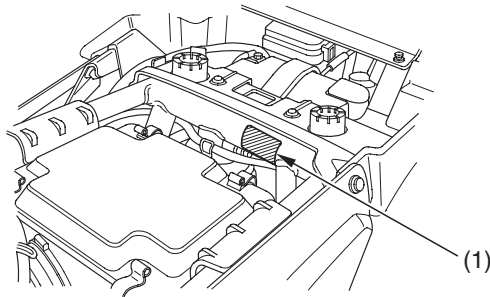

(1) väritarra





Tekniset tiedot

Mitat	
kokonaispituus	2.031 mm
kokonaisleveys	1.114 mm
kokonaiskorkeus	1.141 mm
akseliväli	1.246 mm
maavara	184 mm

Paino	
kuivapaino	241 kg

Polttoaine & Voiteluaineet	
polttoainesuositus	lyijytön polttoaine, oktaani 91 tai korkeampi
polttoainetankin tilavuus	13,9 l sisältää varatankin
varatankki	3,1 l
moottoriöljyn tilavuus	kokonaistilavuus: 2,5 l vaihtotilavuus: 2,0 l
moottoriöljysuositus	API LUOKITUS SE, SF TAI SG. Honda 4-tahtiöljy tai vastaava.

Kapasiteetit	
matkustajien määrä	Vain kuljettaja
maksimi kuorma	220 kg ajaja, koko kuorma ja lisävarusteet



Tekniset tiedot

Moottoritiedot	
kuutiotilavuus	329,1 cm ³
poraus & isku	78,5 × 68,0 mm
puristussuhde	8,8 : 1
sytytystulppa (vakio)	DPR7EA-9 (NGK) tai X22EPR-U9 (DENSO)
sytytystulppa (kylmälle säälle)	DPR6EA-9 (NGK) tai X20EPR-U9 (DENSO)
venttiilivälitys (kylmänä)	0,15 mm
sytytystulpan kärkiväli	0,8 – 0,9 mm
tyhjäkäynti	1.400 ± 100 min ⁻¹ (rpm)

Voimansiirto	
ensiöväilytys	2,188
1 vaihde	3,455
2 vaihde	1,933
3 vaihde	1,333
4 vaihde	0,966
5 vaihde	0,720
vetopyörästön väilytys	
etu	3,769
taka	3,692
voimansiirto	seli
peruutusvaihde	4,600
Melutaso (ISO 5131)	80,0 dB (A)
Värähtely satulassa (EN 1032, ISO 5008)	Ei ylitä 0,5 m/s ²
Värähtely ohjaustangossa (EN 1033, EN 709)	5,4 m/s ²



Tekniset tiedot

Alusta & Jousitus	
caster	4,0°
jättö	17 mm
rengaskoko, etu	AT24 × 8-12 ★★
rengaskoko, taka	AT24 × 9-11 ★★
rengaspaine, etu & taka (kylmä)	25 kPa (0,25 kgf/cm ²)
maksimi rengaspaine, etu & taka (kylmä)	28 kPa (0,28 kgf/cm ²)
minimi rengaspaine, etu & taka (kylmä)	22 kPa (0,22 kgf/cm ²)

Sähköt	
akku	12 V – 12 Ah
laturi	0,245 kW/5.000 min ⁻¹ (rpm)

Valot	
ajovalo	12 V 30/30 W × 2
jarru-/takavallo	12 V 21/5 W × 2
vapaan merkkivalo	LED
peruutuksen merkkivalo	LED
korkean öljyn lämpötilan merkkivalo	LED





Tekniset tiedot

Sulakkeet	
pää	30 A
pää (vaiht.moottori)	30 A
käyttö	15 A × 2, 10 A × 2

Kiristysmomentit	
öljyn tyhjennystulppa	25 N·m (2,5 kgf·m)
öljysuodattimen kannen pultit	9,8 N·m (1,0 kgf·m)
takavetopyörästön öljyn tyhjennystulppa	12 N·m (1,2 kgf·m)
tasauspyörästön öljyn tyhjennystulppa	12 N·m (1,2 kgf·m)
pyörän mutterit	64 N·m (6,5 kgf·m)

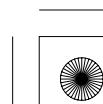
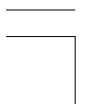



Sisäänajo ohjeet

Turvataksesi jatkossa ATV:si parhaan toimintavarmuuden ja suorituskyvyn, aja erityisen varoen ensimmäiset 25 km.

Vältä tänä aikana täydellä kaasulla käynnistystä, nopeaa kaasuttelua ja pitkään ajoa korkeilla moottorin kierroksilla.



202 Tekniset tiedot

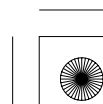
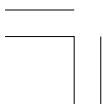



Alkoholipitoiset polttoaineet

Jos joskus joudut käyttämään alkoholisekoitteista polttoainetta, varmista että oktaaniarvo on vähintään yhtä korkea tai korkeampi kuin Hondan suositus.

Tyyppejä on kaksi; etanolipitoinen ja metanolipitoinen. Älä käytä polttoainetta jos etanolipitoisuus on yli 10 %. Metanolipitoista polttoainetta emme suosittele käytettäväksi ollenkaan. Älä koskaan käytä yli 5 % metanolipitoista polttoainetta, vaikka se olisi lisäaineistettua.

Polttoainejärjestelmän ja moottorin käyntiin ja tehoon liittyvät viat ja vauriot eivät kuulu Honda takuun piiriin mikäli alkoholipitoista polttoainetta on käytetty. Honda ei voi varmistua alkoholipitoisten polttoaineiden käytöstä ennen kuin näytteet sopivuudesta on todistettu.

Ennen kuin hankit polttoainetta tuntemattomalta asemalta, selvitä sisältääkö aine alkoholia. Mikäli sisältää, varmista prosenttiluvusta. Mikäli polttoaine ei ole suositeltua, vaihda laatuun joka ei sisällä alkoholia.

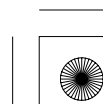
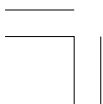



Sisällysluettelo

Seuraavien kohteiden kuvaukset on kuvattu omistajan käsikirjassa.

ATV:N TURVALLISUUS.....	1
Tärkeää turvallisuustietoa	2
Turvatarrat	5
MITTARISTO & HALLINTALAITTEET	9
Osien sijainti.....	11
Merkkivalot & Mittarinäyttö	14
Monitoimintonäyttö	17
Vaihteen ilmaisin	18
Matkamittari	19
Osamattamittari	19
Tuntimittari	20
Kello	21
Polttoainemittari	22

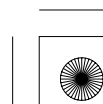
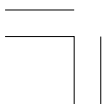



Sisällysluettelo

Hallintalaitteet & Toiminto.....	23
Polttoainehana.....	23
Rikastinnuppi.....	24
Virtalukko.....	25
Käynnistyskytkin.....	26
Moottorin hätäkatkaisin.....	26
Ajovalokytkin.....	27
Ajovalon vaihtokytkin.....	27
Äänimerkin painike.....	27
Esirikastin.....	28
Käsikäynnistin.....	28
Kaasuvipu.....	29
Vaihdekytkimet.....	30
Peruutuksen valintanuppi.....	31
Etujarruvipu.....	32
Takajarruvipu.....	32
Takajarrupoljin.....	32
Pysäköintijarru.....	33
Merkkilipun kiinnike.....	34
Vetonupin kiinnike.....	35
Lisälaiteliitin.....	36
lisälokero.....	38
ENNEN AJOA.....	39
Oletko valmis ajoon?.....	40
Suojavaatetus.....	40
Ajoharjoittelu.....	42
Ikäsuositus.....	43
Ei matkustajia.....	43
Ei alkoholia tai huumeita.....	44
Onko ATV:si valmis ajoon?.....	45
Ennen ajoa tarkistukset.....	45



Sisällysluettelo

ENNEN AJOA (jatkuu)

Kuormausrajat & Ohjeet	48
Kuormaus	48
Kuormausrajat	49
Kuormauksen ohjeet	50
Lisälaitteet & Muutostyöt	51
Lisävarusteet	51
Muutostyöt	52

PERUSTOIMINNOT & AJAMINEN

Turvallisen ajon ohjeet	55
Vain maastoajoon	55
Pidä kädet ja jalat paikoillaan	56
Nopeuden hallinta	57
Varovaisuus vieraassa tai vaikeassa maastossa	58
Älä tempuille	59
Moottorin käynnistys & Sammutus	60
Valmistelu	60
Moottorin käynnistys	61
Tulvinut moottori	63
Moottorin sammutus	63
Käskäynnistimen käyttö	64
Vaihteiden käyttö	65
Peruuttaminen	68
Jarruttaminen	70
ATV:lla ajo	72
Kääntyminen	72
Liuku & Luisu	74
Rinnettä ylösajo	75
Rinnettä alasajo	79
Rinteessä kääntäminen ja mäen ylitys	80
Esteen ylitys	82
Vesiesteen ylitys	83
Pysäköinti	84

206 Sisällysluettelo





Sisällysluettelo

HONDASI KUNNOSSAPITO.....	85
<i>Ennen kuin huollat Hondaasi</i>	
Huollon tärkeys	87
Huollon turvallisuus.....	88
Tärkeitä turvatoimenpiteitä.....	89
Huoltotaulukko.....	90
Huollon kirjaus.....	94
 <i>Huollon valmistelu</i>	
Osien sijainti.....	95
Työkalut.....	98
Omistajan käsikirjan säilytys.....	100
Satulan irrotus	101
 <i>Huoltotoimenpiteet</i>	
<u>Nesteet & Suodattimet</u>	
Polttoaine.....	102
Moottoriöljy & Suodatin.....	105
Vetopyörästön öljy.....	112
Tasauspyörästön öljy.....	114
Ilmansuodatin	116
 <u>Moottori</u>	
Kaasuvipu.....	121
Kaasuttimen rikastinvaijeri & Nuppi.....	123
Kytkinjärjestelmä.....	124
Moottorin tyhjäkäynti ja seoksen säätö	126
Sytytystulppa.....	128
Venttiilit.....	131
Kipinän sammutin.....	132

(jatkuu)

Sisällysluettelo **207**



Sisällysluettelo

<u>Runko</u>	
Jarrut	133
Renkaat	146
Moottorin suoja & Liukulevyt	152
Vetoakselin suojakumit	153
<u>Sähköt</u>	
Akku	154
Ulkoasun hoito	159
VINKIT	163
Ajon esivalmistelu	164
Mitä mukaan ajoreissulle	164
Mitä mukaan lisäksi	165
Hondasi kuljettaminen	166
Hondasi varastointi	168
Varastoinnin valmistelu	169
Varastoinnin poisto	171
Sinä ja ympäristö	172
YLLÄTTÄVÄT TILANTEET	173
Yleisohjeet	174
Jos moottori sammuu tai ei käynnisty	176
Jos vaihdekytkimet ei toimi	179
Hätävaihteen valinta & Käyttö	180
Jos akku on tyhjä	182
Jos rengas on tyhjä	183
Jos öljyn korkean lämpötilan merkkivalo palaa	186
Jos sulake on palanut	187
Jos kolaroit	191
Jos avain on kadonnut	192
Jos osia rikkoutuu	193

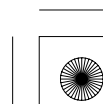
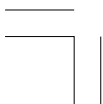



Sisällysluettelo

TEKNISET TIEDOT	195
Ajoneuvon tunnistus	196
Tekniset tiedot	198
Sisäänajo ohjeet	202
Alkoholipitoiset polttoaineet	203
SISÄLLYSLUETTELO	204
LUETTELO	210

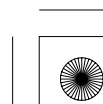
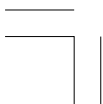



Luettelo

A

äänimerkin painike	27
ajaminen,	
esivalmistelu	164
esteiden ylitys	82
perustoiminnot	53
turvallisuuden valmistelu	55
turvallisuus	2
turvatoimet	55
vaatetus	40
vesistön ylitys	83
ajoharjoitus	42
ajovalokytkin	27
ajovalon vaihtokytkin	27
ajovalo, vaihtokytkin	27
akku	154
alkoholipolttoaineet	203
avain,	
kadonnut	192
numero	192

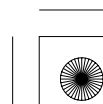
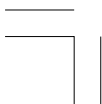



Luettelo

B

bensiini sisältää alkoholia	203
bensiini	102

E

esteet, yli ajo	82
-----------------------	----

H

hallintalaitteiden käyttö	23
harjoittelu, ajaja	42
hoito, ulkoasun	159
huolto,	
kirjaus	94
tarkeys	87
taulukko	90
turvallisuus	88
turvatoimet	89
huoltotaulukko.....	90

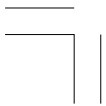



Luettelo

I

ikäsuositus	43
ilmanpaine,	
mittari	100
rengas.....	146
ilmansuodatin	
kotelon tyhjennysputki.....	120
pölysuoja	119
suodatin	117

J

jarrut,	
etujarruvipu	32
etujarruvivun vapaaliike.....	136
jarrukenkien säätö	136
kenkien kuluneisuus.....	144
neste	133
pysäköinti	33
takajarrupoljin	32
takajarrupolkimen vapaaliike.....	140
takajarruvipu	32
takajarruvivun vapaaliike.....	142
vaijerit.....	143
veden poisto	145
jarruttaminen	70



Luettelo

K

kääntäminen,	
mäessä tai rinteessä	80
tasaisella alustalla.....	72
kaasu,	
vajeri.....	121
vipu.....	29, 121
kärkiväli, sytytystulppa.....	128
käiskäynnistin.....	28
käynnistinkytkin.....	26
käynnistys,	
moottori.....	60
vianetsintä.....	176
kellon/tuntimittarin valintapainike	20
kello.....	21
kestopäällyste, älä aja.....	55
kipinän sammutin.....	132
kolarointi, jos.....	191
kuljettaminen.....	166
kuorma,	
kuormauksen rajat	49
kuorma ja toimintaohjeet.....	50
kuorman maksimiraja.....	49
kuorman rajat.....	49
kuormauksen ohjeet	50
kuormauksen rajat	49

(jatkuu)

Luettelo 213



Luettelo

kytkimet,	
ajovalon vaihto	27
ajovalo	27
vaihde alas	30
vaihde ylös.....	30
virta.....	25
kytkin.....	124

L

lamppujen tarkastus.....	14
lisälaiteliitin	36
lisävarusteet	51
liukulevyt.....	152
luisto tai liuku.....	74





Luettelo

M

mäen tai rinteen ylitys tai kääntäminen	80
mässä,	
alasajo mäessä	79
pysähtyminen	77
ylitys tai kääntäminen rinteessä	80
ylösajo mäessä	75
matkamittari	19
matka-/osamatkamittarin valintapainike	19
matkustaja, älä kyyditse	43
merkkilipun kiinnike	34
merkkivalot,	
öljyn korkean lämpötilan merkkivalo	16
peruutusvaihteen merkkivalo	16
vaihteen ilmaisin	18
vapaavaihteen merkkivalo	16
minuutin valintapainike	21
mittatikki	108
monitoimintonäyttö	17
moottori	
ei käynnisty	176
käynnistys	60
nakutus	102
numero	196
öljy	106
sammuttaminen	63
sammutuskytkin	26
suoja	152
tulvinut	63
tyhjäkäynti	126
moottorin sammuttaminen	63
muutostyö	52



Luettelo

N

nakutus, moottori	102
nakutus.....	102
nopeusmittari	16

O

öljy,	
korkea lämpötila.....	17, 186
moottori	106
tasauspyörästö	114
vetopyörästö	112
omistajan käsikirjan lokero	100
ongelmatilanne, odottamaton	173
ongelma, yllättävä	173
osamatkamittari	19
osien sijainti,	
huolto.....	95
merkkivalot ja hallintalaitteet	11
osien vioittuminen.....	193





Luettelo

P

painike,	
äänimerkki	27
kello/tuntimittari valinta	17, 20, 21
matka-/osamatkamittarin valinta	17, 19
minuutin valinta	17, 21
tunnin valinta.....	17, 21
painorajat	49
pakoputkisto	
puhdistus	132
tarkastus.....	46
peräkärryn vetäminen,	
käyttöohjeet	50
kuormausrajat	49
peruutus,	
ajo	68
merkkivalo.....	16
vaihteen kytkentä	68
vajeri.....	125
valintanappi.....	31
vipu.....	125
pesu, ATV:n	160
polttoaine,	
hana.....	23
suositus.....	102
tankin korkki	103
tankkaus.....	103
tilavuus	103
varatankki	103
polttoainehana	23
puhdistus, ulkoasun hoito	159
pysäköinti	84



Luettelo

R

renkaan irrotus.....	184
renkaat,	
ilmanpaine	146
korjaus	150
kulutuspinta.....	149
tyhjennyt.....	183
vaihto	151
rikastin,	
nuppi.....	24, 61, 123
vaijeri.....	123
rinteen nousu	75
rinteeseen pysähtyminen	77
runkonumero	196

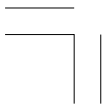



Luettelo

S

säilytyslokero,	
omistajan käsikirja	100
työkalut.....	98
säilytyslokero	38
sammutuskytkin, moottori	26
sarjanumerot	196
satulan irrotus	101
sijainti, komponentit	
huolto.....	95
merkkivalot & näyttö	14
sisäänajo-ohjeet	202
sulakkeet	187
suojavaatteet	40
sytytystulppa	128

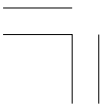



Luettelo

T

tarkastukset ennen ajoa	45
tarkastukset, ennen ajoa	45
tasauspyörästäön öljy	114
tekniset tiedot	198
tilavuus, polttoaine	103
tulvinut moottori	63
tunnistus, ajoneuvo.....	196
tuntien valintapainike.....	17, 21
tuntimittari	20
turvallisuus,	
ajon turvatoimenpiteet	55
tärkeät turvatoimenpiteet	89
tarrat	5
turvatarrat	5
tyhjäkäynti, moottori	126
tyhjä rengas	183
työkalut	98





Luettelo

U

ulkoasun hoito	159
----------------------	-----

V

vaatetus, suojaus	40
vaihdekytkimet	65
vaihteiden käyttö	65
vaihteiden vaihtaminen	65
vapaavaihteen merkkivalo	16
varastointi,	
ATV	168
omistajan käsikirja	100
väritarra	197
varoitustarrat	5
venttiilin vällys	131
vesi,	
poisto jarruista	145
ylitse ajo	83
vetoakselin suojakumit	153
vetokoukku	35
vetopyörästön öljy	112
vianetsintä, käynnistys	176
virtalukko	25
voitelu,	
moottoriöljy	106
tasauspyörästön öljy	114
vetopyörästön öljy	112



Luettelo

Y

ympäristö..... 172



222 Luettelo





HONDA AUSTRIA GES.M.B.H Richard Straus-str. 10 A – 1232 WIEN AUSTRIA Tel.: 0222/610610	HONDA BELGIUM N.V. Wijngaardveld 1A 9300 AALST BELGIUM Tel.: 053/76.02.11	HONDA (SUISSE) S.A. Route des Moulières 10 CH-1214 VERNIER- GENEVE SUISSE Tel.: 22.41.22.00
HONDA ITALIA INDUSTRIALE SPA Via Kenia 72 1-00144 ROMA ITALY Tel.: 06.547.941	TWO WHEELS LTD. CROSSLANDS BUSINESS PARK BALLYMOUNT ROAD DUBLIN 12 IRELAND Tel.: 353-14-602111	KELLOX AS Nygardsveien 67-Nordby N-1401 SKI NORWAY Tel.: 09-945000 (8h-16h)
HONDA DEUTSCHLAND Sprendlinger Land Straße 166 D-6050 OFFENBACH/ MAIN DEUTSCHLAND Tel.: 069-83091	VILH. NELLEMAN A/S Ravnsovej 40 DK-8240 RISSKOV- AARHUS DENMARK Tel.: 6-17.41.00	MONTESA HONDA S.A. c/del Mar del Nord, s/n. Poligono Industrial "Can Roca" (08130) STA. PERPETUA DE MOGODA (Barcelona) SPAIN Tel.: 34-935-74-32-52
HONDA FRANCE Parc d'Activités Paris-Est B.P. 46 Cedex 2 F-77312 MARNE-LA-VALLEE FRANCE Tel.: 1-60.05.90.12	HONDA NEDERLAND B.V. Nikkelstraat 17 NL-2984 AM RIDDERKERK NEDERLAND (THE NETHERLANDS) Tel.: 1/804.57333	HONDA MOTOR DE PORTUGAL, S.A. ABRUNHEIRA 2714-506 SINTRA PORTUGAL Tel.: 315,219,156,530
SPORTSMANSHIP IMPORT AB Box 10173 S-43401 KUNGSBACKA SWEDEN Tel.: 30.01.40.80	OY OTTO BRANDT AB Tuupakantie 4 SF-01741 VANTAA FINLAND Tel.: 089-01.00	SARACAKIS BROS S.A. Leoforos Athinon 71 GR-10173 ATHENS GREECE Tel.: 1-346.70.61
HONDA (UK) LTD. Power Road, CHISWICK LONDON W4-5YT ENGLAND Tel.: 181-747-1400	AUCASA-HONDA General Mola 37 38007 SANTA CRUZ DE TENERIFE CANARY ISLANDS Tel.: 922-23.20.77	ALCORDE S.L. Juan Rejon 67-69 PUERTO DE LA LUZ, LAS PALMAS CANARY ISLANDS Tel.: 27.12.23
GUNNAR BERNHARD HONDA ICELAND Vatnagardar 24 104 REYKJAVIK ICELAND Tel.: 91-68.99.00	ASSOCIATED MOTORS Co. Tld Rue d'Argens 148 MSIDA MALTA Tel.: 333001/2/3/4	A. BASSADONE (1904) Ltd 22, Devil's Tower Road GIBRALTAR Tel.: 79004
Honda Australia Motorcycles & Power Equipment Pty., Ltd. 1954-6 Hume High way Campbellfield Vic. 3061 AUSTRALIA Tel.: 03-270-1111	Blue Wing Honda Limited 271 Tirakau Drive East Tamaki, Auckland. New Zealand Tel.: 09-274-4939	AVTOTEHNA 61000 Ljubljana, Titova Cesta 36 SR SLOVENIJA JUGOSLAVIJA Tel.: (061) 317.033

